



● **Αεροκουρτίνες** **Air curtains**

AIR DOOR A1



AIR DOOR A5



AIR DOOR A7





ΕΙΣΑΓΩΓΗ

Οι μονάδες AIR DOOR **A1**, AIR DOOR **A5**, AIR DOOR **A7** έχουν σχεδιαστεί για να καλύπτουν ανοίγματα θυρών, παρέχοντας έλεγχο θερμοκρασίας, περιβαλλοντικό διαχωρισμό και έλεγχο ιπτάμενων εντόμων όταν ανοίγουν οι πόρτες του κτιρίου. Το ύψος εγκατάστασης είναι από 4 έως 5 μέτρα. Οι μονάδες κατά βάση τοποθετούνται στον τοίχο οριζόντια πάνω από το άνοιγμα της πόρτας. Μπορούν επίσης να αναρτηθούν από την οροφή.

ΓΕΝΙΚΕΣ ΣΗΜΕΙΩΣΕΙΣ

Διαβάστε προσεκτικά αυτό το εγχειρίδιο πριν επιχειρήσετε να συναρμολογήσετε, να εγκαταστήσετε, να λειτουργήσετε ή να συντηρήσετε το προϊόν που περιγράφεται. Δώστε προσοχή σε όλες τις πληροφορίες ασφαλείας. Η μη συμμόρφωση με αυτές τις οδηγίες μπορεί να οδηγήσει σε τραυματισμό ή / και υλική ζημιά. Φυλάξτε αυτές τις οδηγίες για μελλοντική αναφορά.

1. Εάν το καλώδιο τροφοδοσίας είναι κατεστραμμένο, πρέπει να αντικατασταθεί από τον κατασκευαστή, εξουσιοδοτημένο αντιπρόσωπο ή εξειδικευμένο τεχνικό, προκειμένου να αποφευχθεί ο τραυματισμός ή / και η ζημιά του προϊόντος.

2. Αυτή η συσκευή δεν προορίζεται για χρήση από άτομα (συμπεριλαμβανομένων παιδιών) με μειωμένες σωματικές, αισθητηριακές ή διανοητικές ικανότητες ή έλλειψη εμπειρίας και γνώσης, εκτός εάν τους έχουν δοθεί οδηγίες σχετικά με τη σωστή χρήση της συσκευής και επιβλέπονται από άτομο υπεύθυνο για την ασφάλειά τους.

3. Τα παιδιά θα πρέπει να επιβλέπονται ώστε να διασφαλίζεται ότι δεν παίζουν με τη συσκευή.

4. Βεβαιωθείτε ότι το προϊόν θα εγκατασταθεί σε κατάλληλη και στιβαρή επιφάνεια, ικανή να συγκρατήσει το βάρος.

5. Βεβαιωθείτε ότι το προϊόν έχει αποσυνδεθεί από την κύρια παροχή ρεύματος πριν αφαιρέσετε το προστατευτικό.

Αυτή η μονάδα είναι κατάλληλη για οριζόντια τοποθέτηση σε τοίχο ή οροφή πάνω από το άνοιγμα της πόρτας. Ύψος τοποθέτησης σύμφωνα με τις προδιαγραφές του μοντέλου.

INTRODUCTION

AIR DOOR **A1**, AIR DOOR **A5**, AIR DOOR **A7** units are designed to cover door openings, providing both temperature control, environmental separation and flying insect control when the building's doors are opened. Installation heights are 4 to 5 meters high. The units are typically wall mounted horizontally above the door opening. They can also be suspended from the ceiling.

GENERAL NOTES

Please read this manual carefully before attempting to assemble, install, operate or maintain the product described. Pay attention to all safety information. Failure to comply with these instructions could result in personal injury and / or property damage. Retain these instructions for future reference.

1. If the supply cord is damaged, it must be replaced by the manufacturer, an authorized agent or a qualified technician in order to avoid injury and / or product damage.

2. This appliance is not intended for use by individuals (including children) with reduced physical, sensory or mental capabilities, or lack of experience and knowledge, unless they have been given instructions concerning the proper use of the appliance and they are supervised by a person responsible for their safety.

3. Children should be supervised to ensure that they do not play with the appliance.

4. Ensure that the product will be installed in a suitable and robust surface, capable of sustaining the weight.

5. Ensure that the product is disconnected from the main power supply before removing the guard.

This unit is suitable for horizontal wall or ceiling mounting above the door's opening. Installation height according the model's specifications.



AIR DOOR A1 / A5 / A7



ΕΓΚΑΤΑΣΤΑΣΗ

1. Αφαιρέστε προσεκτικά όλα τα υλικά συσκευασίας και τα παρελκόμενα από το εσωτερικό της μονάδας πριν από την εγκατάσταση και τη λειτουργία. Διαφορετικά, μπορεί να προκληθεί σοβαρή ζημιά στη μονάδα.
2. Οι εργασίες εγκατάστασης και οι ηλεκτρικές καλωδιώσεις πρέπει να εκτελούνται από εξειδικευμένο τεχνικό σύμφωνα με όλους τους ισχύοντες κανονισμούς και πρότυπα, συμπεριλαμβανομένης και της κατασκευής με πυροπροστασία.
3. Η ροή αέρα καύσης που απαιτείται για την ασφαλή λειτουργία εξοπλισμού καύσης καυσίμου εντός του χώρου μπορεί να επηρεαστεί από τη λειτουργία του προϊόντος. Ακολουθήστε τις οδηγίες και τα πρότυπα ασφαλείας του κατασκευαστή του εξοπλισμού θέρμανσης.
4. Όταν κόβετε ή τρυπάτε σε τοίχο ή οροφή, προσέξτε να μην καταστρέψετε τις ηλεκτρικές καλωδιώσεις και άλλες κρυφές εγκαταστάσεις.
5. Τοποθετήστε τη μονάδα κατάλληλα με τα πτερύγια εξόδου να είναι στραμμένα προς τα πάνω. Αφαιρέστε τις βίδες σύσφιξης από την βάση στήριξης τοίχου, ακριβώς πίσω από το ακροφύσιο προσαγωγής και αφαιρέστε την βάση στήριξη από τη μονάδα (pic. 1). Μετρήστε την βάση στήριξης και ευθυγραμμίστε τη πάνω από το άνοιγμα. Η αεροκουρίνα πρέπει να είναι ίση ή μεγαλύτερη από το πλάτος του ανοίγματος.
6. Τοποθετήστε την βάση στήριξης πάνω από το άνοιγμα (pic. 2).
7. Ευθυγραμμίστε τις εξοχές στο πίσω μέρος της μονάδας με τις υποδοχές που υπάρχουν στην βάση στήριξης τοίχου. Η κάτω φλάντζα της μονάδας πρέπει επίσης να μπει στο κάτω κανάλι της βάση στήριξης τοίχου. Επανατοποθετήστε τις βίδες σύσφιξης για να στερεώσετε τη μονάδα στη θέση της (pic. 3).
8. Τοποθετήστε σωστά τη μονάδα ώστε η προσαγωγή αέρα να είναι 3 cm πάνω από το άνοιγμα και κάθε εμπόδιο.
9. Προαιρετικά ρυθμιζόμενα στηρίγματα στήριξης, πλαϊνές πλάκες προέκτασης και εκτεταμένα στηρίγματα επίτοιχης τοποθέτησης είναι επίσης διαθέσιμα ΚΑΤΟΠΙΝ ΖΗΤΗΣΗΣ για εγκατάσταση πάνω από πόρτα κατακόρυφης ανύψωσης ή πόρτα ρολό.



INSTALLATION

1. Gently remove all packaging materials and accessories from the interior of the unit prior to installation and operation. Otherwise severe unit damage can occur.
2. Installation work and electrical wiring must be done by qualified technicians in accordance with all applicable rules and standards, including fire-rated construction.
3. The combustion airflow needed for safe operation of fuel burning equipment in the area may be affected by the product's operation. Follow the heating equipment manufacturer's guideline and safety standards.
4. When cutting or drilling into a wall or ceiling, be careful not to damage electrical wiring and other hidden utilities.
5. Lay the unit on its top with the directional blades pointing up. Remove the tightening screws from the wall mounting plate, just behind the discharge nozzle and remove the mounting plate from the unit (pic. 1). Measure the mounting plate and center it over the opening. The air curtain must be equal to or greater than the width of the opening.
6. Install the mounting plate above the opening (pic. 2).
7. Align the tabs on the rear of the unit with the slots provided on the wall mounting plate. The bottom flange on the unit must also drop in the bottom channel of the wall mounting plate. Replace the tightening screws to secure the unit in place (pic. 3).
8. Properly mount the product in order for the discharge to be 3 cm above the opening and all obstacles.
9. Optional adjustable mounting brackets, side extension plates and extended wall mounted brackets are also available UPON REQUEST for installations over a vertical lift or drum roll-up type door.

10. Για διαδοχική εγκατάσταση ή για μονάδες τοποθετημένες δίπλα - δίπλα, αφήστε όχι περισσότερο από 15 cm κενό χώρο μεταξύ των δύο μονάδων.

11. Όλα τα καλώδια πρέπει να είναι συνδεδεμένα στο εσωτερικό της μονάδας. Βεβαιωθείτε ότι τα καλώδια δεν εμποδίζουν την σωστή τοποθέτηση της μονάδας.

12. Η μονάδα και τα προαιρετικά εξαρτήματα πρέπει να συνδεθούν στο ηλεκτρολογικό κουτί με την κατάλληλη τάση, σύμφωνα με το διάγραμμα καλωδίωσης.

Εάν χρειάζεται μαγνητικός διακόπτης, παρακαλούμε η καλωδίωση να είναι κρυφή εντός του τοίχου. Μην αφήνετε εκτεθειμένη καλωδίωση, ως προληπτικό μέτρο ασφαλείας

10. For tandem installation or units mounted side by side, allow no more than 15 cm of empty space between the two units.

11. All wires must be connected inside the unit. Ensure that the cables do not interfere with the proper placement of the unit.

12. The unit and any optional accessories must be connected to the junction box with proper voltage, according to the wiring diagram.

If a magnet switch is needed, please conceal the wiring within the wall. Do not leave exposed wiring, as a security precaution.

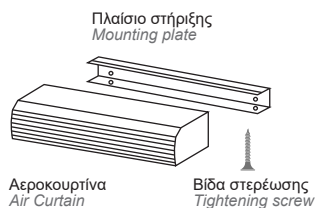

Εικόνα / picture 1

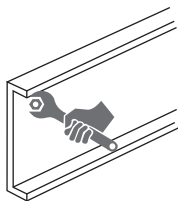

Εικόνα / picture 2

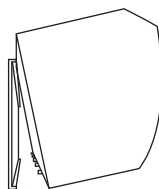

Εικόνα / picture 3

ΣΥΝΔΕΣΜΟΛΟΓΙΑ

CONNECTION DIAGRAMS

Με ασύρματο χειριστήριο / With remote control

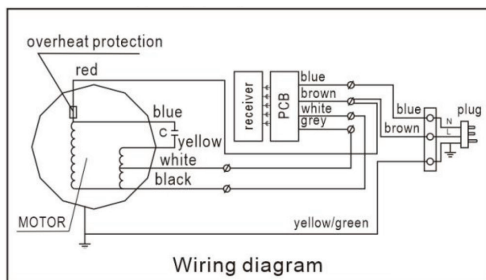

Με μαγνητικό διακόπτη / With magnet switch

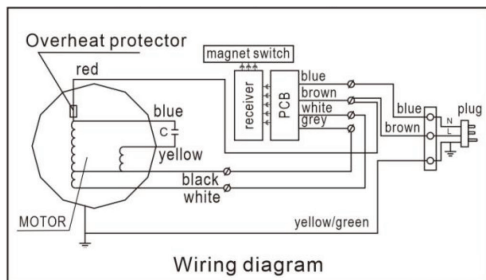



AIR DOOR A1 / A5 / A7



AIR DOOR A1 - ΔΙΑΣΤΑΣΕΙΣ

AIR DOOR A1 - DIMENSIONS

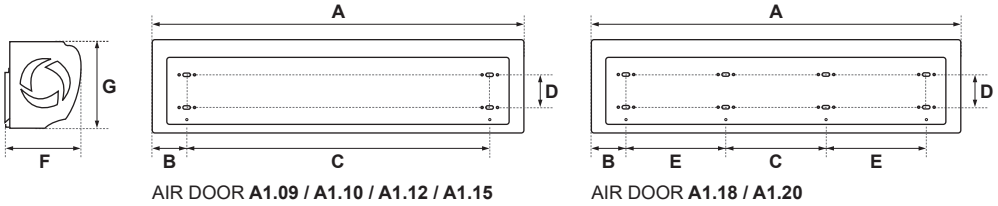

Εικόνα / picture 4

ΤΥΠΟΣ / MODEL	A	B	C	D	E	F	G	ΣΥΣΚΕΥΑΣΙΑ / PACKAGE
AIR DOOR A1.09	900	226	448	80	-	199	226	950 x 240 x 275
AIR DOOR A1.10	1.000	276	448		-			1.050 x 240 x 275
AIR DOOR A1.12	1.200	225	750		-			1.250 x 240 x 275
AIR DOOR A1.15	1.500	375	750		-			1.550 x 240 x 275
AIR DOOR A1.18	1.800	297	402		402			1.850 x 240 x 275
AIR DOOR A1.20	2.000	397	402	402	2.050 x 240 x 275			

AIR DOOR A1 - ΤΕΧΝΙΚΑ ΧΑΡΑΚΤΗΡΙΣΤΙΚΑ

Ταχύτητα εξόδου αέρα : **11 / 9 m/s** (High / Low)
Τάση λειτουργίας : **220 - 240V / 50 - 60 Hz**

AIR DOOR A1 - TECHNICAL SPECIFICATIONS

Air discharge speed : **11 / 9 m/s** (High / Low)
Operating voltage : **220 - 240V / 50 - 60 Hz**

ΤΥΠΟΣ / MODEL	ΠΑΡΟΧΗ ΑΕΡΑ AIR FLOW m ³ /h	ΙΣΧΥΣ POWER W (high / low)	ΣΤΑΘΜΗ ΘΟΡ. NOISE LEVEL dB(A)	ΒΑΡΟΣ WEIGHT kg
AIR DOOR A1.09	1.800	140 / 100	≤ 50	10,0
AIR DOOR A1.10	2.000	150 / 110	≤ 51	10,5
AIR DOOR A1.12	2.400	180 / 130	≤ 51	12,0
AIR DOOR A1.15	3.000	210 / 160	≤ 52	14,0
AIR DOOR A1.18	3.800	240 / 190	≤ 53	16,5
AIR DOOR A1.20	4.200	245 / 195	≤ 54	18,0

AIR DOOR A7 - ΔΙΑΣΤΑΣΕΙΣ

AIR DOOR A7 - DIMENSIONS

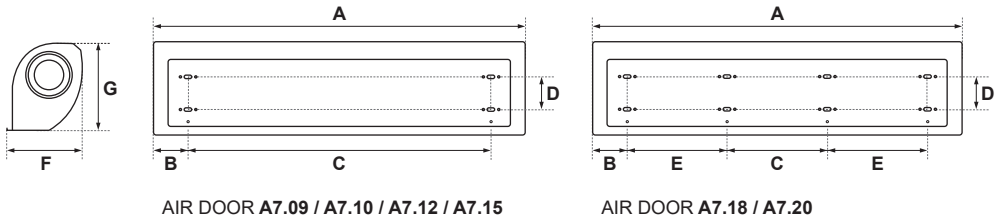

Εικόνα / picture 5



ΤΥΠΟΣ / MODEL	A	B	C	D	E	F	G	ΣΥΣΚΕΥΑΣΙΑ / PACKAGE
AIR DOOR A7.09	900	226	448	60	-	150	185	950 x 190 x 235
AIR DOOR A7.10	1.000	275	448		-			1.050 x 190 x 235
AIR DOOR A7.12	1.200	225	750		-			1.250 x 190 x 235
AIR DOOR A7.15	1.500	375	750		-			1.550 x 190 x 235
AIR DOOR A7.18	1.800	297	402		402			1.850 x 190 x 235
AIR DOOR A7.20	2.000	397	402		402			2.050 x 190 x 235

AIR DOOR A7 - ΤΕΧΝΙΚΑ ΧΑΡΑΚΤΗΡΙΣΤΙΚΑ

Ταχύτητα εξόδου αέρα : **10,5 / 8 m/s** (High / Low)
Τάση λειτουργίας : **220 - 240V / 50 - 60 Hz**

AIR DOOR A7 - TECHNICAL SPECIFICATIONS

Air discharge speed : **10,5 / 8 m/s** (High / Low)
Operating voltage : **220 - 240V / 50 - 60 Hz**

ΤΥΠΟΣ / MODEL	ΠΑΡΟΧΗ ΑΕΡΑ AIR FLOW m ³ /h	ΙΣΧΥΣ POWER W (high / low)	ΣΤΑΘΜΗ ΘΟΡ. NOISE LEVEL dB(A)	ΒΑΡΟΣ WEIGHT kg
AIR DOOR A7.09	1.400	115 / 71	≤ 49	6,5
AIR DOOR A7.10	1.700	116 / 73	≤ 50	7,0
AIR DOOR A7.12	2.000	120 / 90	≤ 51	8,5
AIR DOOR A7.15	2.800	150 / 110	≤ 51	9,8
AIR DOOR A7.18	3.600	210 / 160	≤ 52	10,7
AIR DOOR A7.20	4.000	210 / 160	≤ 53	11,5

AIR DOOR A5 - ΔΙΑΣΤΑΣΕΙΣ

AIR DOOR A5 - DIMENSIONS

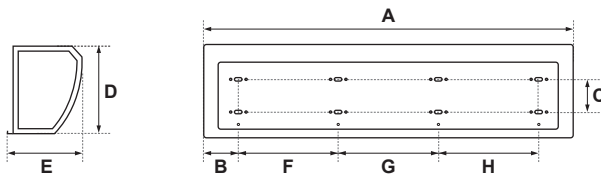

Εικόνα / picture 6

ΤΥΠΟΣ / MODEL	A	B	C	D	E	F	G	ΣΥΣΚΕΥΑΣΙΑ / PACKAGE
AIR DOOR A5.09	900	60	80	221	187	260	260	955 x 240 x 280
AIR DOOR A5.12	1.200	60	80			360	360	1.255 x 240 x 280
AIR DOOR A5.15	1.500	60	80			460	460	1.555 x 240 x 280
AIR DOOR A5.18	1.800	60	80			560	560	1.855 x 240 x 280
AIR DOOR A5.20	2.000	60	80			627	627	2.055 x 240 x 280



AIR DOOR A1 / A5 / A7

**AIR DOOR A5 - ΤΕΧΝΙΚΑ ΧΑΡΑΚΤΗΡΙΣΤΙΚΑ**

Ταχύτητα εξόδου αέρα : **12 / 10 m/s** (High / Low)
 Τάση λειτουργίας : **220 - 240V / 50 - 60 Hz**

AIR DOOR A5 - TECHNICAL SPECIFICATIONS

Air discharge speed : **12 / 10 m/s** (High / Low)
 Operating voltage : **220 - 240V / 50 - 60 Hz**

ΤΥΠΟΣ / MODEL	ΠΑΡΟΧΗ ΑΕΡΑ AIR FLOW m ³ /h	ΙΣΧΥΣ POWER W (high / low)	ΣΤΑΘΜΗ ΘΟΡ. NOISE LEVEL dB(A)	ΒΑΡΟΣ WEIGHT kg
AIR DOOR A5.09	1.960	145 / 115	≤ 50	11,0
AIR DOOR A5.12	2.610	180 / 150	≤ 51	13,0
AIR DOOR A5.15	3.260	210 / 180	≤ 52	15,0
AIR DOOR A5.18	4.100	250 / 200	≤ 53	16,5
AIR DOOR A5.20	4.600	260 / 210	≤ 54	18,0

ΔΥΝΑΤΟΤΗΤΑ ΕΓΚΑΤΑΣΤΑΣΗΣ ΣΕ ΟΡΟΦΗ**CEILING INSTALLATION OPTION**

Εάν απαιτηθεί, οι αεροκουρτίνες **AIR DOOR A1, A5** και **A7** μπορούν να εγκατασταθούν σε οροφή με χρήση των προφίλ ανάρτησης UP για δημιουργία κατάλληλης στήριξης κατάλληλα προσαρμοσμένης στην διαμόρφωση και ανάγκες του εκάστοτε χώρου.

Προσοχή : τα προσαρμοσμένα στηρίγματα και η εγκατάσταση πρέπει να τελεστούν από ειδικευμένο τεχνικό.

*If required, air curtains **AIR DOOR A1, A5, and A7** can be installed on a ceiling using the UP suspension profiles to create suitable supports adapted to the configuration and requirements of each space.*

Caution : the custom brackets and installation must be done by a qualified technician.

UP203 30 x 20



UP 41 x 21



UP 41 x 41

**Ενδεικτικές διατάξεις στήριξης****Indicative support structures**

Με βραχίονες στήριξης από οροφή / With ceiling mounting brackets

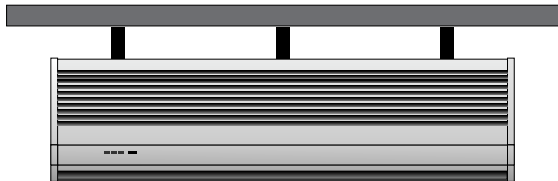
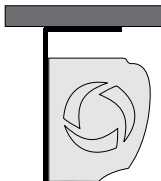



ΕΛ

EN

Με πλαίσιο στήριξης τοποθετημένο σε πλαϊνές κολώνες
With support frame mounted on side columns

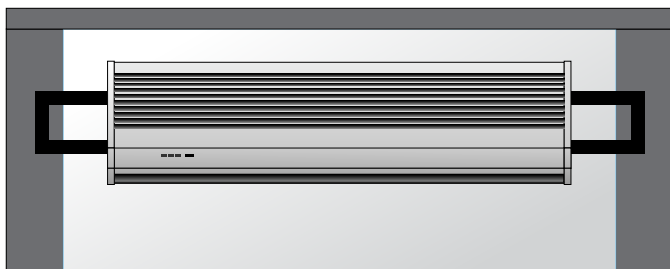
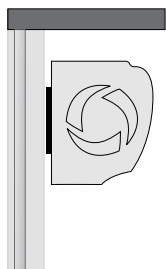

Με πλαίσιο στήριξης τοποθετημένο στη κορνίζα του παραθύρου
With support frame mounted on the window frame

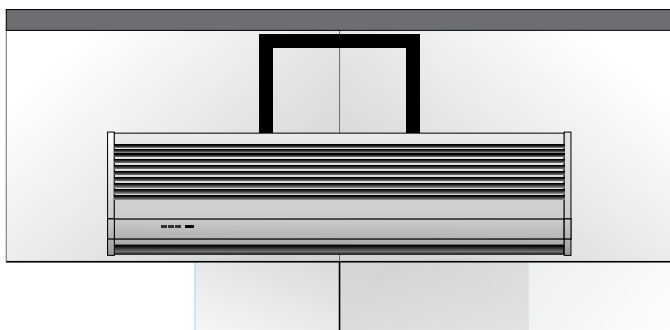
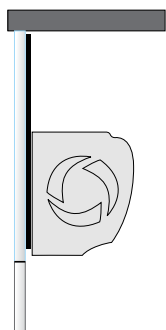

ΣΥΝΤΗΡΗΣΗ

Για να μειώσετε τον κίνδυνο πυρκαγιάς, ηλεκτροπληξίας ή τραυματισμού, παρακαλούμε να τηρήσετε τα ακόλουθα:

1. Η συντήρηση πρέπει να εκτελείται μόνο από εξειδικευμένο τεχνικό, εξοικειωμένο με τους τοπικούς κανονισμούς και πρότυπα και έμπειρο σε αυτόν τον τύπο προϊόντος.
2. Πριν από τη συντήρηση ή τον καθαρισμό του προϊόντος αποσυνδέστε το από την κεντρική παροχή ρεύματος για να αποφύγετε την ακούσια ενεργοποίηση του προϊόντος.

Απαιτείται τακτική συντήρηση για να διατηρηθεί η λειτουργική απόδοση αυτού του προϊόντος στο μέγιστο βαθμό. Με την πάροδο του χρόνου, στο κέλυφος, στο στόμιο και στο φίλτρο εισαγωγής

MAINTENANCE

To reduce the risk of fire, electrical shock or injury, please observe the following:

1. *Maintenance must be performed only by qualified technician, familiar with local rules and standards and experienced with this type of product.*
2. *Before servicing or cleaning the product disconnect it from the main power supply to prevent being switched "ON" accidentally.*

Routine maintenance is required to keep this product operating at its peak performance and efficiency. Over time, the housing, air intake grille and filter, fan impeller and motor(s) will accumulate



AIR DOOR A1 / A5 / A7

ΕΛ

αέρα, στη πτερωτή του ανεμιστήρα και στον(ους) κινητήρα(ες) θα συσσωρευτεί σκόνη, σωματίδια και άλλα υπολείμματα. Είναι απαραίτητο να διατηρείτε αυτά τα εξαρτήματα καθαρά. Σε αντίθετη περίπτωση, όχι μόνο θα μειωθεί η λειτουργική απόδοση, αλλά και η ωφέλιμη ζωή του προϊόντος. Ο χρόνος μεταξύ των καθαρισμών εξαρτάται από την τοποθεσία της εγκατάστασης και τις ώρες χρήσης ανα μέρα. Κατά μέσο όρο και υπό κανονικές συνθήκες χρήσης, το προϊόν θα πρέπει να καθαρίζεται διεξοδικά μία φορά κάθε έξι (6) μήνες.

EN

a build up of dust, debris and other residue. It is imperative to keep these components clean. Failure to do so will not only lower operational efficiency and performance, but also reduce the useful life of the product. The time between cleanings depends on the installation, location and daily hours of use. On average and under normal use conditions, the product should require a thorough cleaning once every six (6) months.

ΔΙΑΔΙΚΑΣΙΑ ΚΑΘΑΡΙΣΜΟΥ

1. Επαληθεύστε ότι το προϊόν έχει αποσυνδεθεί από την κεντρική παροχή ρεύματος.
2. Χρησιμοποιήστε ένα υγρό πανί και είτε ζεστό, ήπιο διάλυμα με σαπουνόνερο ή βιοδιασπώμενο απολιπαντικό, για να καθαρίσετε τα εξωτερικά εξαρτήματα του κελύφους.
3. Για να αποκτήσετε πρόσβαση στο εσωτερικό του προϊόντος, αφαιρέστε το στόμιο ή / και τα φίλτρα εισαγωγής αέρα. Αυτό επιτυγχάνεται αφαιρώντας τις βίδες στην πρόσοψη του στομίου / των φίλτρων εισαγωγής αέρα.
4. Καθαρίστε διεξοδικά τα στόμια / φίλτρα εισαγωγής αέρα.
5. Καθαρίστε καλά τον κινητήρα, τη πτερωτή του ανεμιστήρα και το περίβλημα της πτερωτής. Προσέξτε να μην βρέξετε τον κινητήρα.
6. Ο(οι) κινητήρας(ες) δεν απαιτούν πρόσθετη λίπανση. Είναι μόνιμα λιπαινόμενοι και διαθέτουν διπλά σφραγισμένα ρουλεμάν.
7. Για να συναρμολογήσετε ξανά το προϊόν, ακολουθήστε τις παραπάνω διαδικασίες αντίστροφα.
8. Επανασυνδέστε το τροφοδοσία ρεύματος στο προϊόν.

Για οποιοσδήποτε ερωτήσεις σχετικά με τη συντήρηση του προϊόντος, επικοινωνήστε με έναν εξουσιοδοτημένο αντιπρόσωπο.

CLEANING PROCEDURE

1. Verify the product has been disconnected from the main power supply.
2. Use a damp cloth and either a warm mild soapy water solution or bio-degradable degreaser, to clean the exterior components of the housing.
3. To access the interior of the product, remove the air intake grille(s) and / or filter(s). This is accomplished by removing the screws on the face of the air intake grille(s) / filter(s).
4. Thoroughly clean the air intake grille(s) / filter(s).
5. Thoroughly clean the motor, fan impeller and fan impeller housings. Be careful not to spray the motor with water.
6. The motor(s) require no additional lubrication. They are permanently lubricated and feature double sealed ball bearings.
7. To re-assemble the product, follow the procedures above backwards.
8. Reconnect the power supply to the product.

If you have any questions regarding the maintenance of the product, contact an authorized agent.



AIR DOOR A1 - EXPLODED VIEW

A1

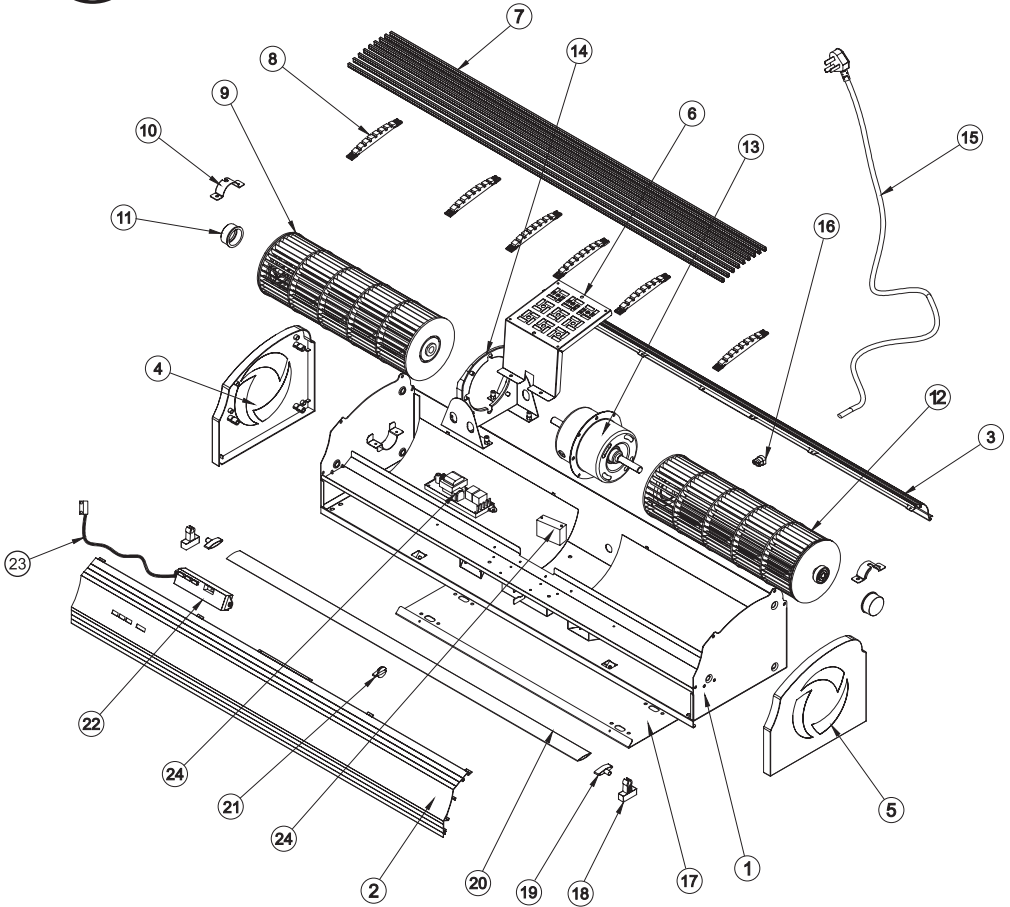



AIR DOOR A1 / A5 / A7



§

N ^o	Περιγραφή	Description	Qty
1	Πλαίσιο	Housing	1
2	Μπροστινό πάνελ	Front panel	1
3	Πίσω πάνελ	Back panel	1
4	Πλαϊνό πάνελ (αριστερό)	Left side panel	1
5	Πλαϊνό πάνελ (δεξί)	Right side plate	1
6	Πλαίσιο στήριξης πτερυγίου	Fin support frame	1
7	Πτερύγιο αλουμινίου	Aluminium fin	1
8	Οδηγός πτερυγίου	Fin track	1
9	Πτερωτή (αριστερή)	Impeller (left)	1
10	Στήριγμα πτερωτής	Impeller bracket	2
11	Βάση ρουλεμάν	Bearing holder	2
12	Πτερωτή (δεξιά)	Impeller (Right)	1
13	Μοτέρ	Motor	1
14	Στήριγμα μοτέρ	Motor bracket	1
15	Καλώδιο τροφοδοσίας	Power cord	1
16	Συρμάτινο κούμπωμα	Wire buckle	1
17	Βάση στηρίγματος	Mounted plate	1
18	Στήριγμα πτερυγίου εξόδου	Wind fin holder	2
19	Σύνδεσμος	Kit	2
20	Πτερύγιο εξόδου	Wind fin	1
21	Ενδιάμεσος σύνδεσμος πτερυγίου εξόδου	Wind fin middle kit	1
22	Δέκτης	Receiver	1
23	Μαγνητικός διακόπτης	Magnet switch	1
24	Κεντρική πλακέτα	PC (printed circuit) board	1
25	Πυκνωτές	Capacitors	1



AIR DOOR A5 - EXPLODED VIEW

A5

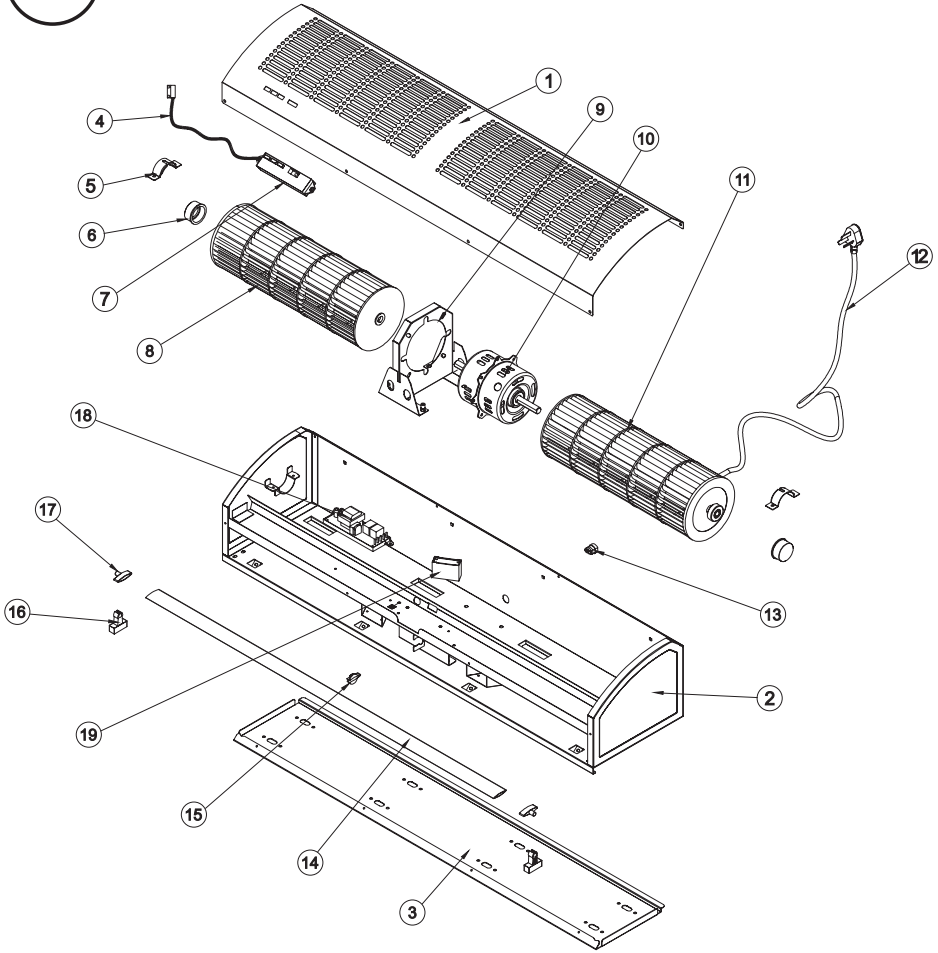



AIR DOOR A1 / A5 / A7



N ^o	Περιγραφή	Description	Qty
1	Πάνελ	Panel	1
2	Πλαίσιο	Housing	1
3	Βάση στήριξης	Mounted plate	1
4	Μαγνητικός διακόπτης	Magnet switch	1
5	Στήριγμα περρωτής	Impeller bracket	2
6	Βάση ρουλεμάν	Bearing holder	2
7	Δέκτης	Receiver	1
8	Περρωτή (αριστερή)	Impeller (left)	1
9	Στήριγμα μοτέρ	Motor bracket	1
10	Μοτέρ	Motor	1
11	Περρωτή (δεξιά)	Impeller (right)	1
12	Καλώδιο τροφοδοσίας	Power cord	1
13	Συρμάτινο κούμπωμα	Wire buckle	1
14	Πτερύγιο εξόδου	Wind fin	1
15	Ενδιάμεσος σύνδεσμος πτερυγίου εξόδου	Wind fin middle kit	1
16	Στήριγμα πτερυγίου εξόδου	Wind fin holder	2
17	Σύνδεσμος	Kit	2
18	Κεντρική πλακέτα	PC (printed circuit) board	1
19	Πυκνωτές	Capacitors	1



AIR DOOR A7 - EXPLODED VIEW

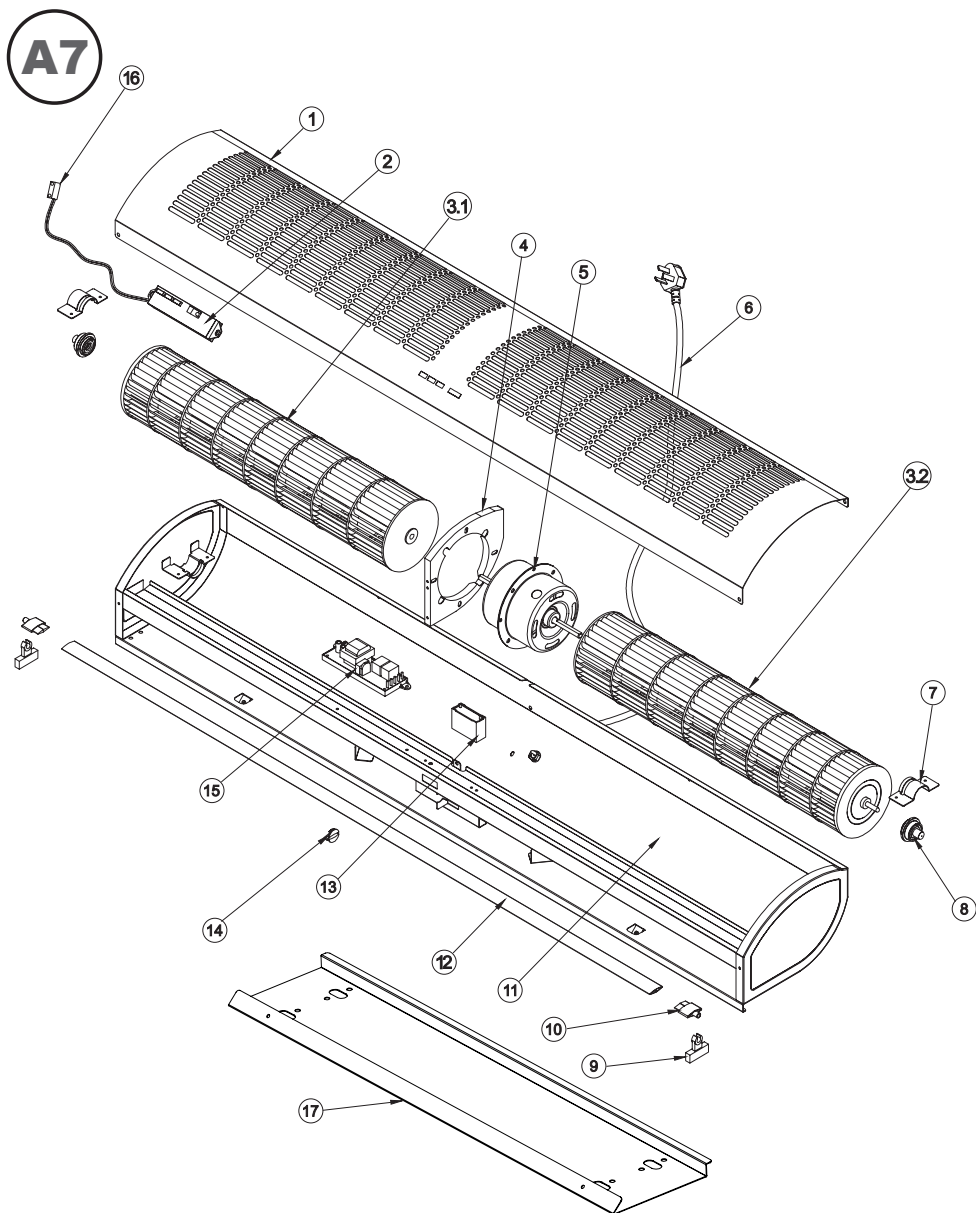



AIR DOOR A1 / A5 / A7



N°	Περιγραφή	Description	Qty
1	Πάνελ	Panel	1
2	Δέκτης	Receiver	1
3.1	Πτερωτή (αριστερή)	Impeller (left)	2
3.2	Πτερωτή (δεξιά)	Impeller (right)	1
4	Στήριγμα μοτέρ	Motor bracket	1
5	Μοτέρ	Motor	1
6	Καλώδιο τροφοδοσίας	Power cord	2
7	Στήριγμα πτερωτής	Impeller bracket	2
8	Βάση ρουλεμάν	Bearing holder	-
9	Στήριγμα πτερυγίου εξόδου	Wind fin holder	2
10	Σύνδεσμος	Kit	2
11	Πλαίσιο	Housing	1
12	Πτερύγιο εξόδου	Wind fin	1
13	Πυκνωτές	Capacitors	1
14	Ενδιάμεσος σύνδεσμος πτερυγίου εξόδου	Wind fin middle kit	1
15	Κεντρική πλακέτα	PC (printed circuit) board	1
16	Στήριγμα πτερωτής	Impeller bracket	1
17	Βάση στήριξης	Mounted plate	1



ISO 9001:2015

ISO 14001:2015

ΚΕΝΤΡΙΚΕΣ ΜΟΝΑΔΕΣ ΚΛΙΜΑΤΙΣΜΟΥ
AIR HANDLING UNITS



ΕΝΑΛΛΑΚΤΕΣ ΑΕΡΑ - ΑΕΡΑ
HEAT EXCHANGERS



FAN COIL UNITS

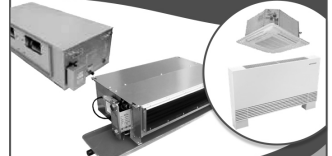

ΑΝΕΜΙΣΤΗΡΕΣ & FAN SECTIONS
FANS & FAN SECTIONS



ΔΙΑΦΡΑΓΜΑΤΑ ΠΥΡΚΑΓΙΑΣ
FIRE DAMPERS

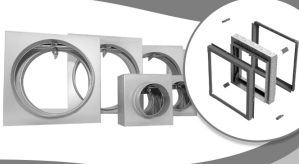

ΣΤΟΜΙΑ ΑΕΡΑ
AIR OUTLETS

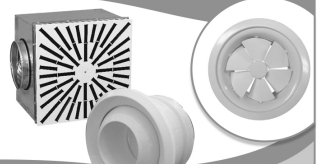

ΥΓΡΑΝΤΗΡΕΣ ΑΤΜΟΥ - ΑΦΥΓΡΑΝΤΗΡΕΣ
STEAM HUMIDIFIERS - DEHUMIDIFIERS

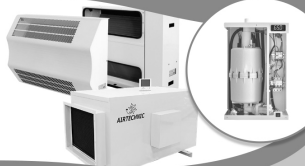

ΚΕΝΤΡΙΚΗ ΗΛΕΚΤΡΙΚΗ ΣΚΟΥΠΑ
CENTRAL VACUUM SYSTEMS



TUBO
THINK CLEAN

ΑΝΟΞΕΙΔΩΤΕΣ ΚΑΜΙΝΑΔΕΣ
STAINLESS STEEL CHIMNEYS



ΦΙΛΤΡΑ
AIR FILTERS

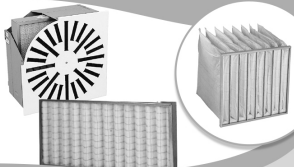

ΑΕΡΟΚΟΥΡΤΙΝΕΣ
AIR CURTAINS

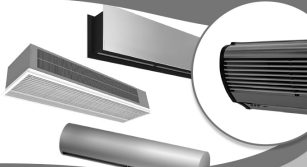

ΔΡΟΣΙΣΜΟΣ
EVAPORATIVE COOLING



Main Office ATHENS

📍 Paparrigopoulou 10 & Lagada,
12132, Peristeri, Athens
211 - 705.55.00

✉ sales@airtechnic.gr

Factory - THIVA

📍 4th km Thiva - Chalkida Hwy,
32200, Thiva
22620 - 89.006

✉ factory@airtechnic.gr

Factory - THESSALONIKI

📍 End of Meandrou Str.,
57013, Oraiakastro, Thessaloniki
2311 - 82.40.00

✉ thessaloniki@airtechnic.gr