



AIRTECHNIC

www.airtechnic.gr

Air-Conditioning & Ventilation Components & Systems

- **Στόμιο οροφής στροβιλισμού**
SW22



 www.airtechnic.gr

 www.facebook.com/Airtechnic.gr

 www.instagram.com/airtechnic.chatzoudis

V. 4

Στόμιο οροφής στροβιλισμού SW22

Τα στόμια οροφής στροβιλισμού **SW22**, της **AIRTECHNIC** έχουν σχεδιαστεί για να ανταποκρίνονται στις αυξημένες απαιτήσεις απόδοσης και αισθητικής, συνδυάζοντας σύγχρονη τεχνολογία με μοντέρνα αρχιτεκτονική. Είναι κατάλληλα για λειτουργία σε θέρμανση και ψύξη, τοποθέτηση σε οροφή και προτείνονται σε συστήματα προσαγωγής. Εξαιτίας του μεγάλου όγκου της δέσμης του αέρα, χρησιμοποιούνται σε χώρους με **ύψη 3 έως 12 m**, όπως βιομηχανικά κτίρια, θέατρα, αεροδρόμια, εμπορικά κέντρα, γυμναστήρια κλπ. Είναι ιδανικά για μεγάλη διαφορά θερμοκρασίας μεταξύ του προσαγόμενου αέρα και του αέρα του χώρου που επιθυμούμε να κλιματίσουμε.

Η ειδική **ελικοειδής σχεδίαση** των πτερυγίων του **SW22** προσφέρει την δυνατότητα στροβιλισμού της δέσμης του αέρα, η οποία σε συνδυασμό με τη δημιουργία του φαινομένου "Coanda" στο εσωτερικό τμήμα του στομίου προσφέρει κλιματισμό υψηλής άνεσης. Αυτό επιτυγχάνεται μεταβάλλοντας την θέση των πτερυγίων από οριζόντια ρίψη αέρα σε ρίψη υπό γωνία και τέλος σε κατακόρυφη ρίψη, καθώς το σύστημα κλιματισμού αλλάζει μεταξύ λειτουργίας ψύξης, ισόθερμης προσαγωγής αέρα και λειτουργία θέρμανσης.



SW22

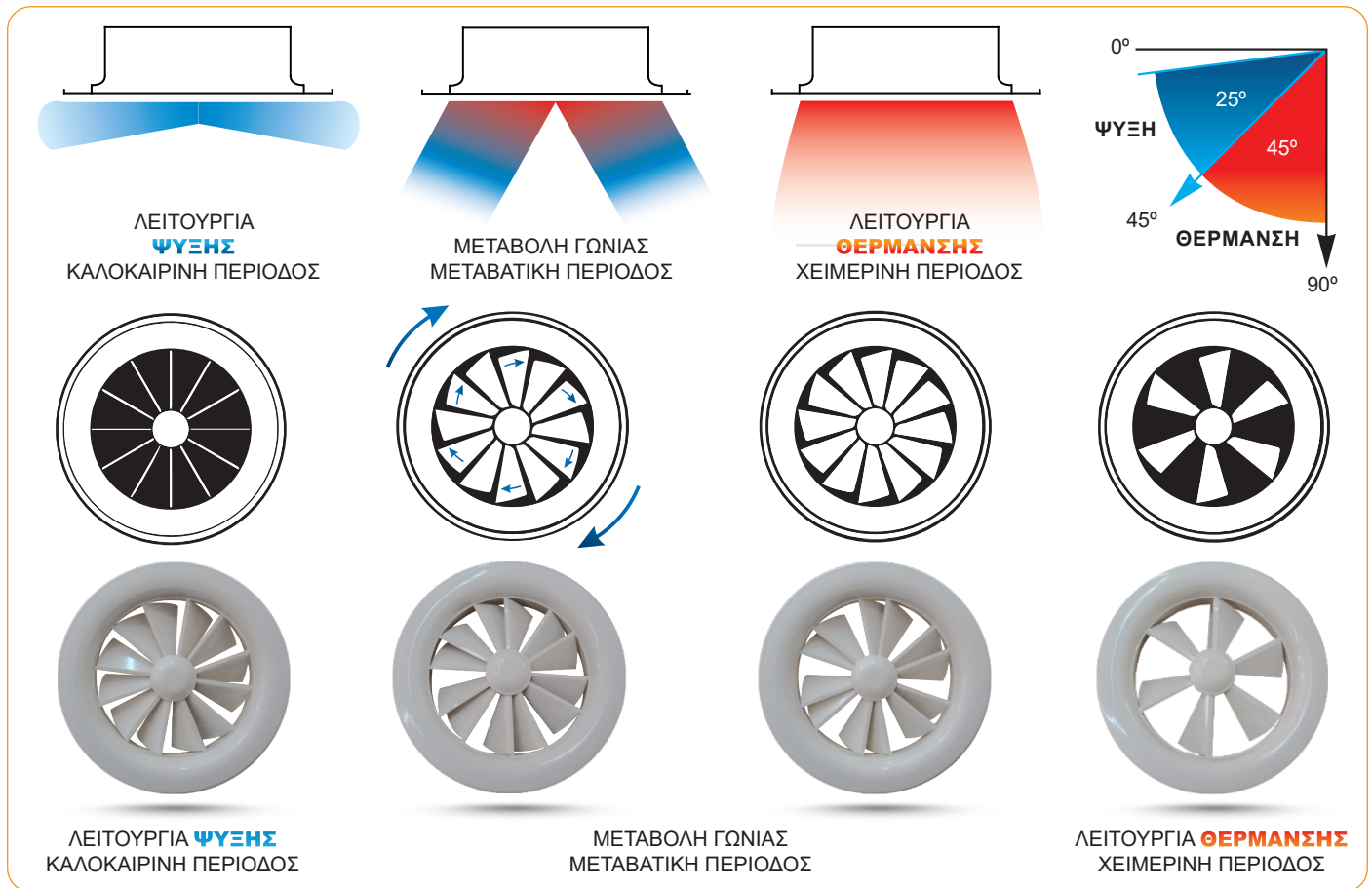

ΔΥΝΑΤΟΤΗΤΕΣ ΚΑΤΑΣΚΕΥΗΣ

- SW22** Κυλινδρικό σώμα από αλουμίνιο βαμμένο σε RAL9016 και ρυθμιζόμενα συγκλίνοντα πτερύγια, ελικοειδούς διάταξης, από γαλβανισμένη λαμαρίνα, βαμμένα ηλεκτροστατικά σε RAL9016. Η κίνηση των πτερυγίων είναι ομαδοποιημένη και η ρύθμιση της γωνίας προσαγωγής γίνεται **χειροκίνητα**.
- SW22+MO** Κυλινδρικό σώμα από αλουμίνιο βαμμένο σε RAL9016 και ρυθμιζόμενα συγκλίνοντα πτερύγια, ελικοειδούς διάταξης, από γαλβανισμένη λαμαρίνα, βαμμένα ηλεκτροστατικά σε RAL9016. Η κίνηση των πτερυγίων είναι ομαδοποιημένη και η ρύθμιση της γωνίας προσαγωγής γίνεται **αυτόματα** μέσω **ηλεκτροκινητήρα On / Off 230V**.
- SW22+MA** Κυλινδρικό σώμα από αλουμίνιο βαμμένο σε RAL9016 και ρυθμιζόμενα συγκλίνοντα πτερύγια, ελικοειδούς διάταξης, από γαλβανισμένη λαμαρίνα, βαμμένα ηλεκτροστατικά σε RAL9016. Η κίνηση των πτερυγίων είναι ομαδοποιημένη και η ρύθμιση της γωνίας προσαγωγής γίνεται **αυτόματα** μέσω **αναλογικού ηλεκτροκινητήρα 24V**.

◆ ΠΡΟΑΙΡΕΤΙΚΑ ΕΞΑΡΤΗΜΑΤΑ :

- (α) Κιβώτιο στομίων, κυκλικό ή ορθογωνικό.
- (β) Κυκλικό διάφραγμα ρύθμισης της παροχής αέρα **επί του κιβωτίου στομίων**.
- (γ) Θερμοστάτης αεραγωγού για αυτόματη ρύθμιση της κλίσης των πτερυγίων.



Ηλεκτροκινητήρες On / Off & αναλογικοί Siemens ή Belimo.

ΕΓΚΑΤΑΣΤΑΣΗ ΣΤΟΜΙΩΝ SW22

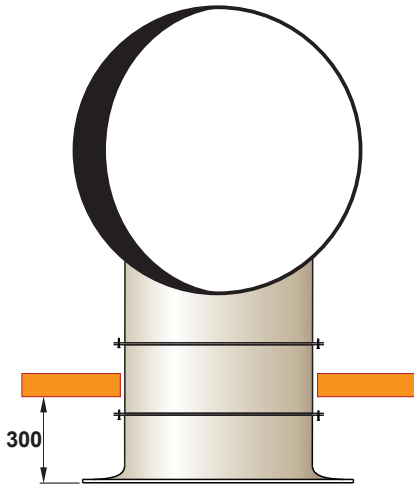

ΣΥΝΔΕΣΗ ΣΕ ΚΥΚΛΙΚΟ ΑΕΡΑΓΩΓΟ

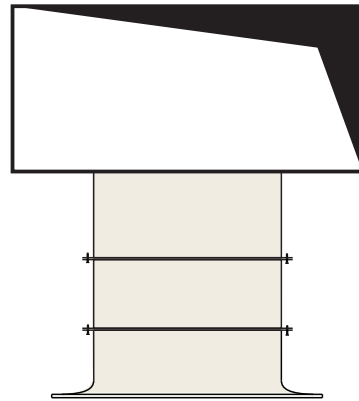

ΣΥΝΔΕΣΗ ΣΕ ΟΡΘΟΓΩΝΙΚΟ ΑΕΡΑΓΩΓΟ

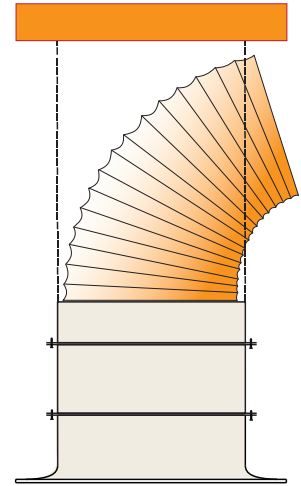

ΣΥΝΔΕΣΗ ΣΕ ΕΥΚΑΜΠΤΟ ΑΕΡΑΓΩΓΟ

ΔΙΑΣΤΑΣΕΙΣ & ΚΙΒΩΤΙΑ ΣΤΟΜΙΩΝ SW22

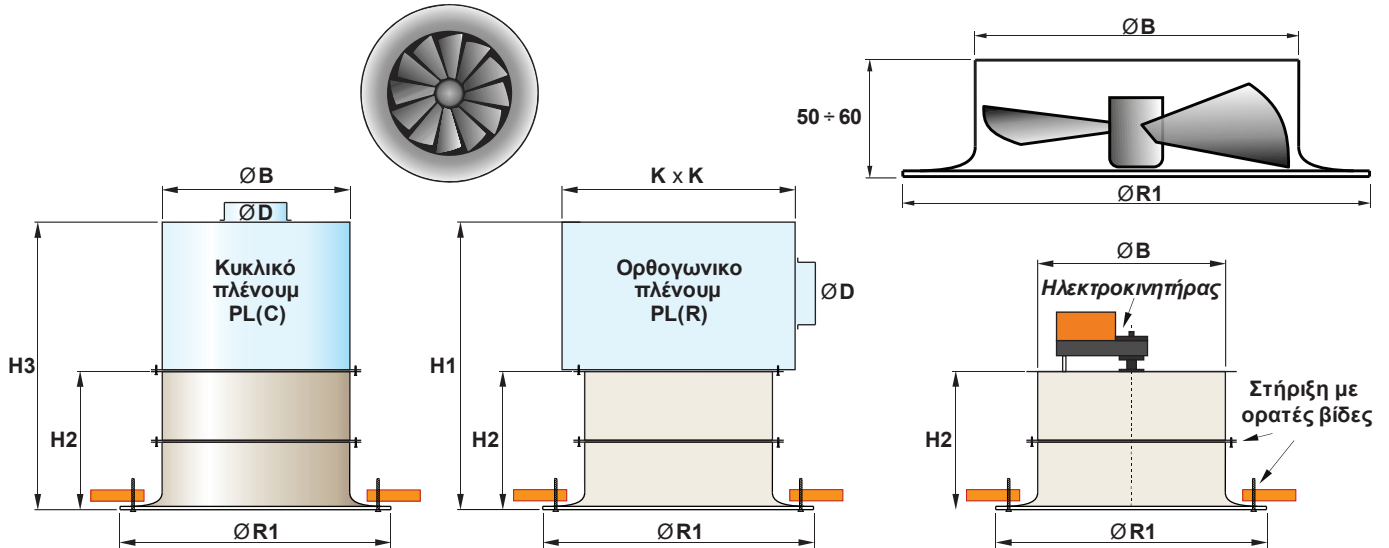

SW22	B	D	H1	H2	H3	K	R1	Ø DA	ΕΛΕΥΘΕΡΗ ΕΠΙΦΑΝΕΙΑ m ²
315	395	248	430	150	425	435	465	412	0,0272
400	495	313	525	160	534	500	550	515	0,0510
500	625	313	587	187	600	600	650	620	0,0720
630	795	398	753	223	748	750	780	810	0,0980
800	920	498	850	300	998	1.000	950	1.015	0,1130

ΧΩΡΟΤΑΞΙΚΗ ΤΟΠΟΘΕΤΗΣΗ ΣΤΟΜΙΩΝ SW22

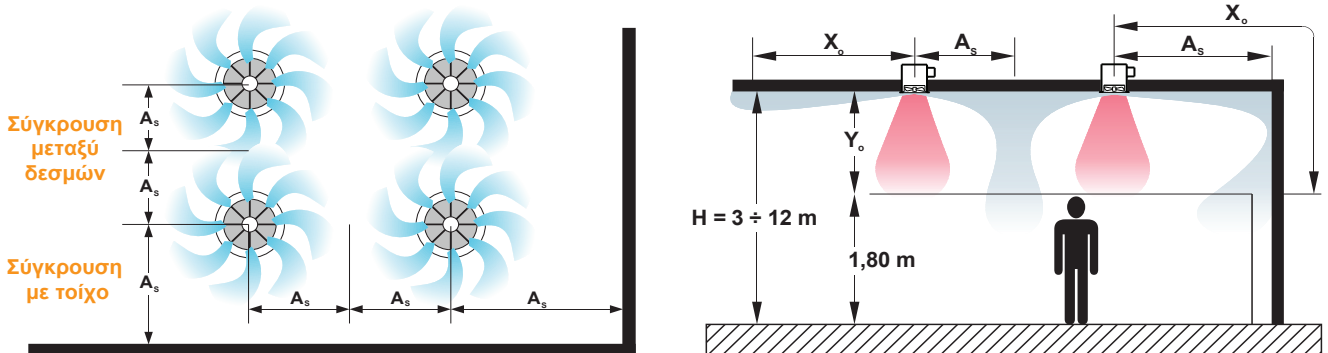

Η επιλογή των στομιών θα γίνει με τα διαγράμματα που ακολουθούν και σύμφωνα με την οδηγία ΕΛΟΤ CR 1752:1998 (Κριτήρια σχεδιασμού για το εσωτερικό περιβάλλον).

ΔΙΑΓΡΑΜΜΑΤΑ ΓΡΗΓΟΡΗΣ ΕΠΙΛΟΓΗΣ

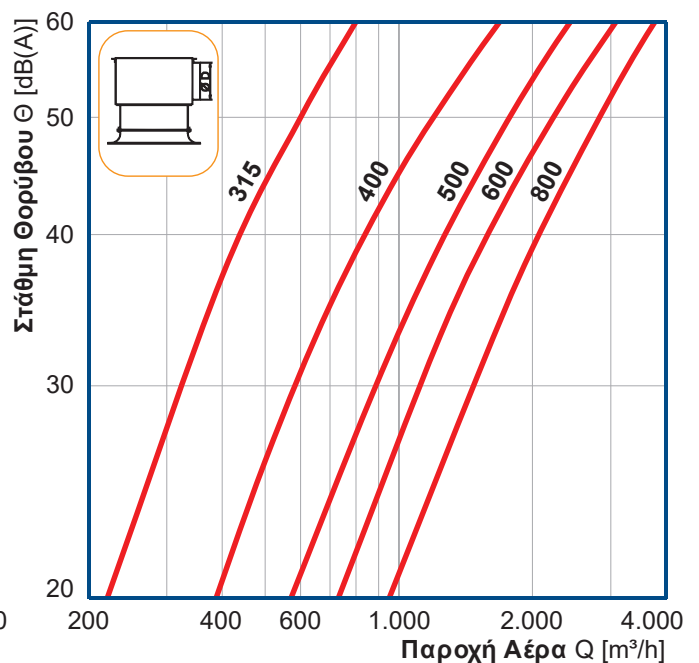
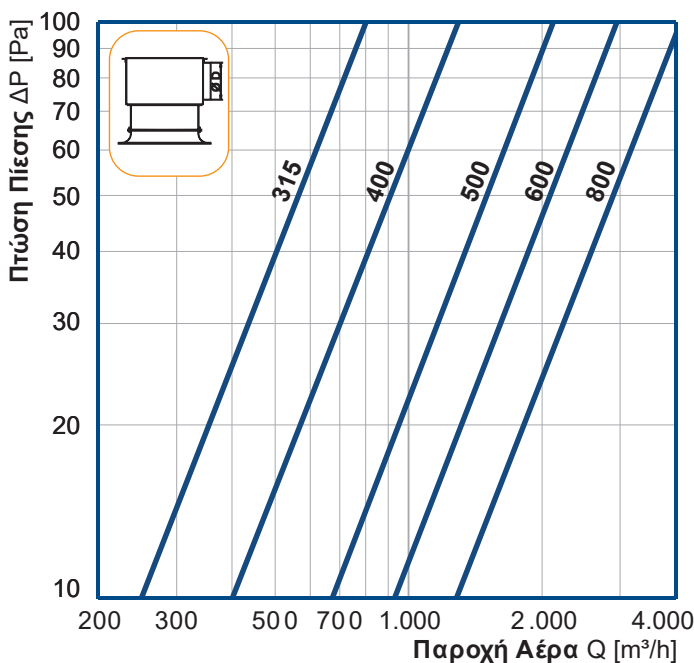
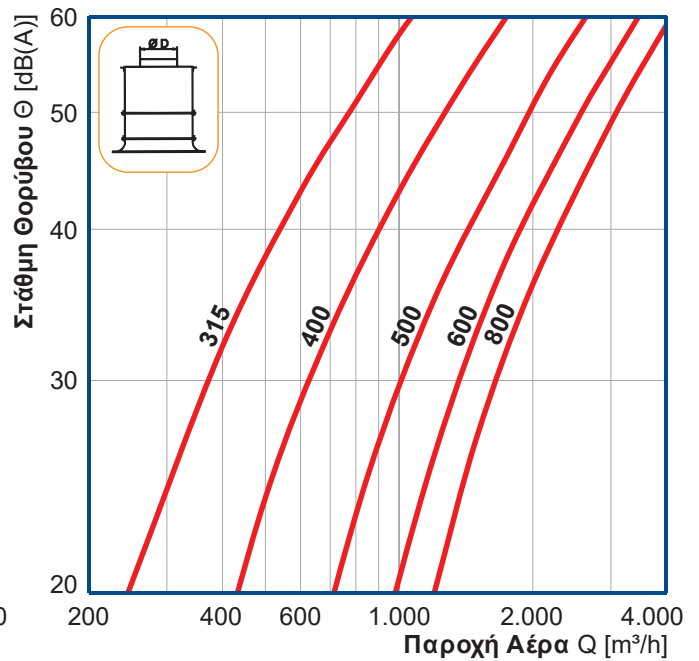
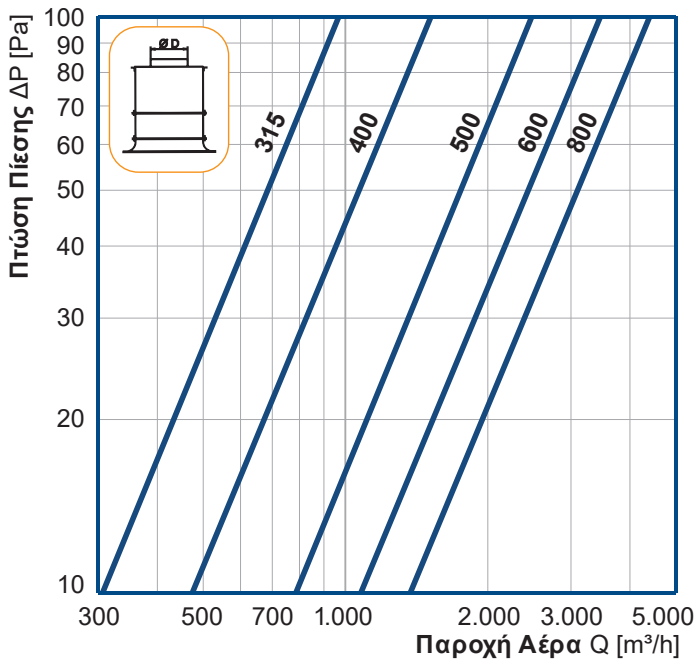
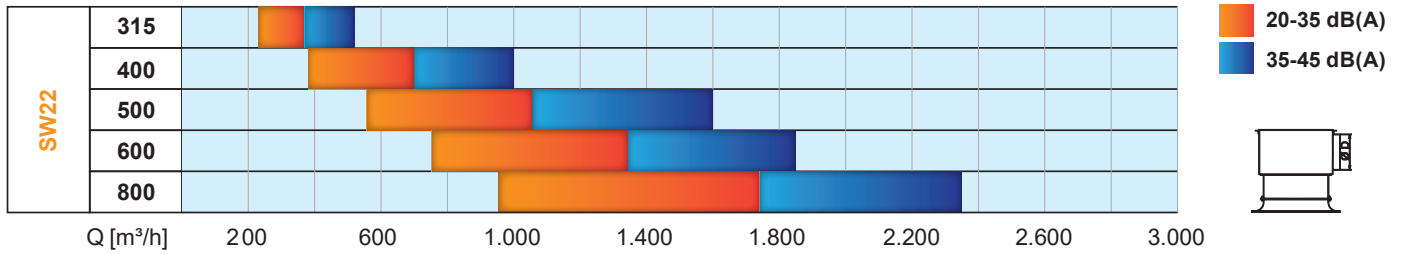
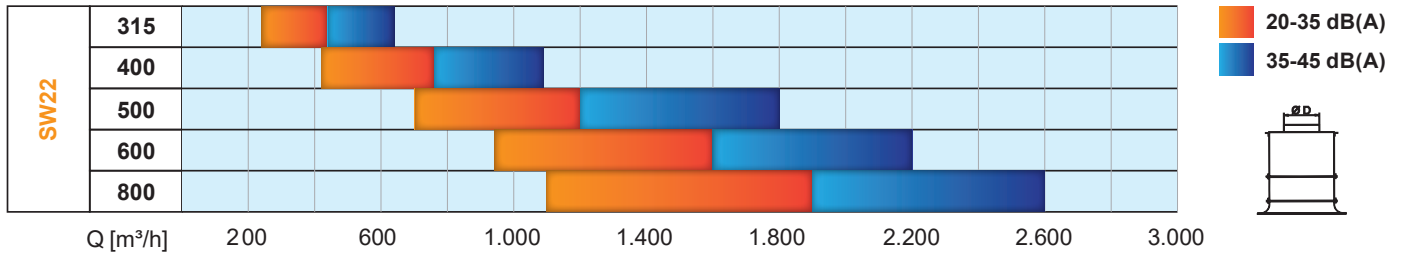



Τα στόμια SW22 μπορούν να βαφούν ηλεκτροστατικά σε οποιοδήποτε χρώμα (RAL), κατόπιν παραγγελίας. Για τον πλήρη κατάλογο των χρωμάτων (RAL) παρακαλούμε επικοινωνήστε μαζί μας.



Παραδείγματα χρωμάτων

ΤΡΟΠΟΣ ΠΑΡΑΓΓΕΛΙΑΣ ΣΤΟΜΙΩΝ SW22

Για την παραγγελία ενός στόμιου SW22 παρακαλούμε να κάνετε χρήση του κωδικού που ακολουθεί :

SD22 + **MO** + **PL 400** | **FR.9016** | **BL.9016**

BL.RAL... Κενό	= Πτερύγια βαμμένα σε RAL = Πτερύγια βαμμένα στο ίδιο χρώμα με το πλαίσιο
FR.RAL... Κενό	= Πλαίσιο βαμμένο σε RAL, τυπικό χρώμα RAL9016 = Πλαίσιο από αλουμίνιο
Μέγεθος στόμιου [mm] (διάμετρος)	
PL(R,C) PL(R,C)/D Κενό	= με κιβώτιο στόμιου (R = ορθογωνικό, C = κυκλικό) = με κιβώτιο και ρυθμιστικό διάφραγμα επί του κιβωτίου = χωρίς πρόσθετα εξαρτήματα
MO MA Κενό	= με ηλεκτροκινητήρα On / Off 230V = με αναλογικό ηλεκτροκινητήρα 24V = χειροκίνητη ρύθμιση πτερυγίων
SD22	= τυπική κατασκευή

Παραδείγματα

SW22+PL(C) 315 | FR.9016 =

Στόμιο SW22 διαμέτρου Ø315 mm, πλαίσιο από αλουμίνιο, πτερύγια από γαλβανισμένη λαμαρίνα, όλα ηλεκτροστατικά βαμμένα σε RAL9016 και κυκλικό κιβώτιο στόμιου.

SW22+PL(R)/D 400 | FR.9016 | BL.7035 =

Στόμιο SW22 διαμέτρου Ø400 mm, πλαίσιο από αλουμίνιο ηλεκτροστατικά βαμμένο σε RAL9016, πτερύγια από γαλβανισμένη λαμαρίνα, ηλεκτροστατικά βαμμένα σε RAL7035 και κυκλικό κιβώτιο στόμιου με ρυθμιστικό διάφραγμα επί του κιβωτίου.

ΠΡΟΔΙΑΓΡΑΦΗ

Στόμιο οροφής στροβιλισμού με ρυθμιζόμενα πτερύγια, SW22

Στόμιο οροφής στροβιλισμού, ενδεικτικού τύπου SW22 της AIRTECHNIC, με κυλινδρικό σώμα από ανοδιωμένο αλουμίνιο / αλουμίνιο βαμμένο σε RAL9016 / σε RAL... και ρυθμιζόμενα συγκλίνοντα πτερύγια, ελικοειδούς διάταξης, από γαλβανισμένη λαμαρίνα, βαμμένα ηλεκτροστατικά σε RAL9016 / σε RAL.... Η κίνηση των πτερυγίων θα είναι ομαδοποιημένη και η ρύθμιση της γωνίας προσαγωγής θα γίνεται χειροκίνητα (SW22) / αυτόματα μέσω ηλεκτροκινητήρα On / Off 230V (SW22+MO) / αυτόματα μέσω ηλεκτροκινητήρα αναλογικού 24V (SW22+MA). Ο κατασκευαστής θα έχει πραγματοποιήσει μετρήσεις, των τεχνικών χαρακτηριστικών του στόμιου, σε ανεξάρτητο εργαστήριο. Θα διαθέτει κιβώτιο στόμιου R ορθογωνικό / C κυκλικό [PL(R/C)] / κιβώτιο στόμιου R ορθογωνικό / C κυκλικό και ρυθμιστικό διάφραγμα επί του κιβωτίου [PL(R/C)/D]. Θα είναι κατάλληλο για τοποθέτηση σε οροφή ή αεραγωγό και στήριξη με ορατές βίδες. Το εργοστάσιο κατασκευής θα είναι πιστοποιημένο κατά ISO 9001:2015 (Συστήματα Διαχείρισης Ποιότητας) και κατά ISO 14001:2015 (Συστήματα Περιβαλλοντικής Διαχείρισης).

Θα είναι κατασκευής της AIRTECHNIC τύπος SW22 / SW22 +PL(R/C), +PL(R/C)/D.

Θα είναι κατασκευής της AIRTECHNIC τύπος SW22+MO / SW22+MO +PL(R/C), +PL(R/C)/D.

Θα είναι κατασκευής της AIRTECHNIC τύπος SW22+MA / SW22+MA +PL(R/C), +PL(R/C)/D.





ISO 9001:2015



ISO 14001:2015



www.tuv.com ID: 9108660718



ΚΕΝΤΡΙΚΕΣ ΜΟΝΑΔΕΣ ΚΛΙΜΑΤΙΣΜΟΥ



ΕΝΑΛΛΑΚΤΕΣ ΑΕΡΑ - ΑΕΡΑ



FAN COIL UNITS

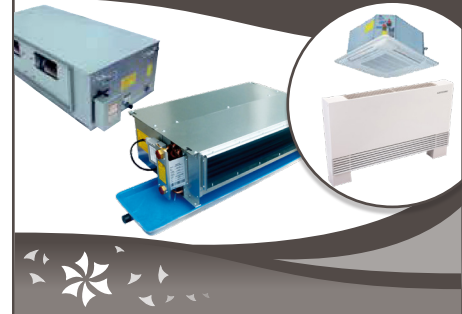

ΑΝΕΜΙΣΤΗΡΕΣ & FAN SECTIONS



ΔΙΑΦΡΑΓΜΑΤΑ ΠΥΡΚΑΓΙΑΣ

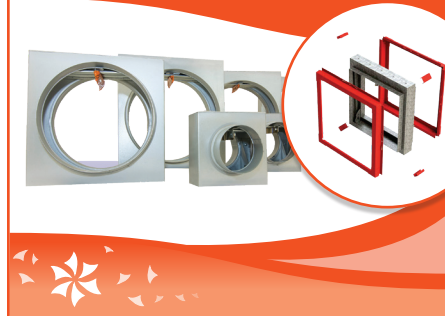

ΣΤΟΜΙΑ ΑΕΡΑ



ΥΓΡΑΝΤΗΡΕΣ ΑΤΜΟΥ - ΑΦΥΓΡΑΝΤΗΡΕΣ



ΚΕΝΤΡΙΚΗ ΗΛΕΚΤΡΙΚΗ ΣΚΟΥΠΑ



TUBO
THINK CLEAN

ΑΝΟΞΕΙΩΤΕΣ ΚΑΜΙΝΑΔΕΣ



ΦΙΛΤΡΑ



ΑΕΡΟΚΟΥΡΤΙΝΕΣ



ΔΡΟΣΙΣΜΟΣ



ΕΔΡΑ - ΑΘΗΝΑ

Μιχαήλ Καραολή 19,
τ.κ.: 14343, Ν. Χαλκηδόνα Αθήνα
211 - 70.55.500
sales@airtechnic.gr

ΕΡΓΟΣΤΑΣΙΟ - ΘΗΒΑ

4° χλμ. Θήβας - Χαλκίδας,
τ.κ.: 32200, Θήβα
22620 - 89.006
factory@airtechnic.gr

ΕΡΓΟΣΤΑΣΙΟ - ΘΕΣΣΑΛΟΝΙΚΗ

Τέρμα προέκτασης Μαϊάνδρου,
τ.κ.: 57013, Ωραιόκαστρο Θεσ/νίκη
2311 - 82.40.00
thessaloniki@airtechnic.gr