



**AIRTECHNIC**

www.airtechnic.gr

Air-Conditioning & Ventilation Components & Systems

# ● Στόμια θυρών

## DO



[www.airtechnic.gr](http://www.airtechnic.gr)



[www.facebook.com/Airtechnic.gr](https://www.facebook.com/Airtechnic.gr)





# Στόμια θυρών **DO**

Τα στόμια θυρών **DO** διαθέτουν ειδικό σχεδιασμό με 1 σειρά σταθερά πτερύγια, μορφής **Λ**, παράλληλα στη 1<sup>η</sup> διάσταση, τα οποία επιτυγχάνουν μηδενική ορατότητα μεταξύ 2 γειτονικών χώρων. Είναι κατάλληλα για χρήση σε συστήματα κλιματισμού και εξαερισμού και τοποθέτηση σε τοίχο ή θύρα για τη μεταφορά αέρα (προσαγωγή ή απαγωγή) μεταξύ 2 γειτονικών χώρων. Τα στόμια θυρών **DO** μπορούν να κατασκευαστούν από ανοδιωμένο αλουμίνιο, αλουμίνιο βαμμένο σε χρώμα RAL, από γαλβανισμένη ή ανοξείδωτη λαμαρίνα και χαλκό:

**DO...** : Πτερύγια & πλαίσιο από **ανοδιωμένο αλουμίνιο** ή βαμμένα σε χρώμα RAL.

**DO... | C** : Πτερύγια & πλαίσιο από **χαλκό**.

**DO... | GL** : Πτερύγια & πλαίσιο από **γαλβανισμένη λαμαρίνα**.

**DO... | I** : Πτερύγια & πλαίσιο από **ανοξείδωτη λαμαρίνα**.

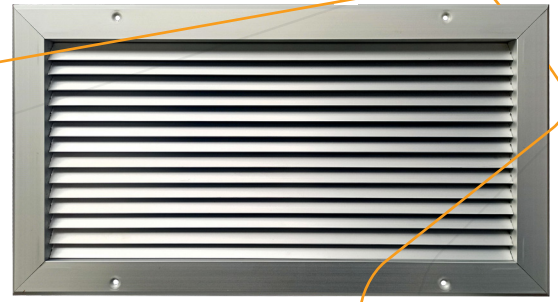

**DO**

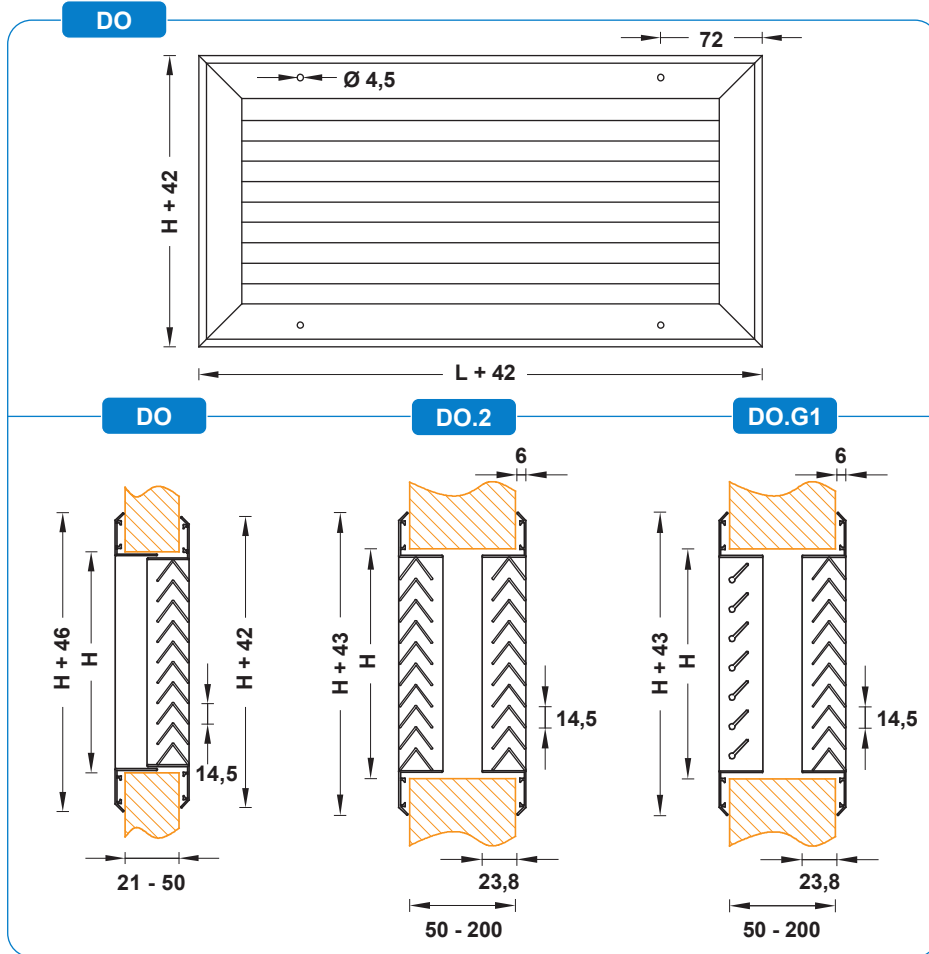

## Βασική κορνίζα

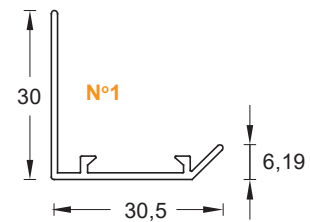

## Διαθέσιμες κορνίζες

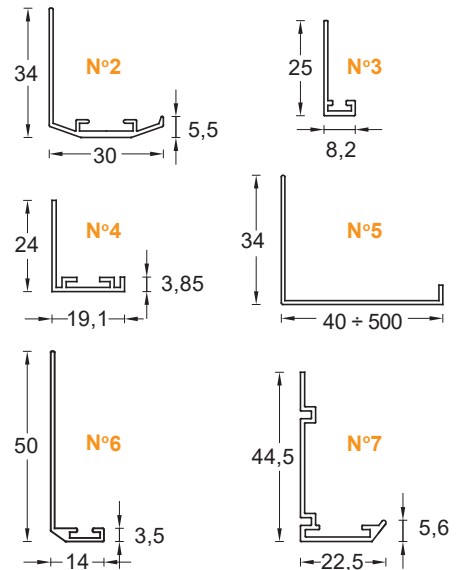

## ΤΥΠΟΠΟΙΗΣΗ ΣΤΟΜΙΩΝ ΘΥΡΩΝ **DO**

- DO** Από **αλουμίνιο**. 1 σειρά σταθερά πτερύγια μορφής **Λ**, παράλληλα στη 1<sup>η</sup> διάσταση από τη μία πλευρά. **Σκέτο πλαίσιο στην άλλη πλευρά.**
- DO.2** Από **αλουμίνιο**. 1 σειρά σταθερά πτερύγια μορφής **Λ**, παράλληλα στη 1<sup>η</sup> διάσταση. **Και από τις 2 πλευρές.**
- DO.G1** Από **αλουμίνιο**. 1 σειρά σταθερά πτερύγια μορφής **Λ**, παράλληλα στη 1<sup>η</sup> διάσταση από τη μία πλευρά. **Στόμιο G1 με 1 σειρά πτερύγια παράλληλα στη 1<sup>η</sup> διάσταση από την άλλη πλευρά.**

### ΕΙΔΙΚΕΣ ΚΑΤΑΣΚΕΥΕΣ

**Κατόπιν ζήτησης**, το πρόσθετο πλαίσιο μπορεί να κατασκευαστεί με ανοιγόμενη πρόσοψη και φίλτρο. Για περισσότερες πληροφορίες παρακαλούμε να επικοινωνήσετε με το τμήμα πωλήσεών μας.

## ΕΠΙΛΟΓΗ ΣΤΟΜΙΩΝ **DO**

Η επιλογή των στομιών **DO** γίνεται με τα διαγράμματα που ακολουθούν και σύμφωνα με την οδηγία **ΕΛΟΤ CR 1752:1998** (Κριτήρια σχεδιασμού για το εσωτερικό περιβάλλον).

Τα τεχνικά χαρακτηριστικά των στομιών θυρών **DO** είναι τα ακόλουθα :

Πλάτος στομίου	<b>W</b> [mm]
Ύψος στομίου	<b>H</b> [mm]
Συντελεστής Ισοδύναμης επιφανείας στομίου	<b>Af</b>
Πτώση πίεσης στομίου	<b>ΔP</b> [Pa]
Μέγιστη ταχύτητα του αέρα εντός στομίου	<b>U<sub>o</sub></b> [m/s]
Στάθμη θορύβου	<b>Θ</b> [dB(A)]

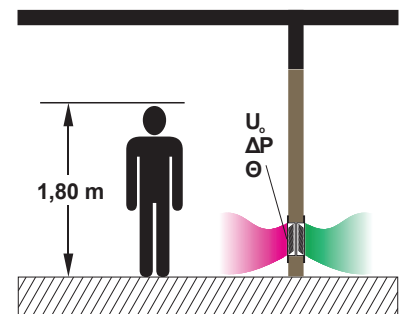



DO

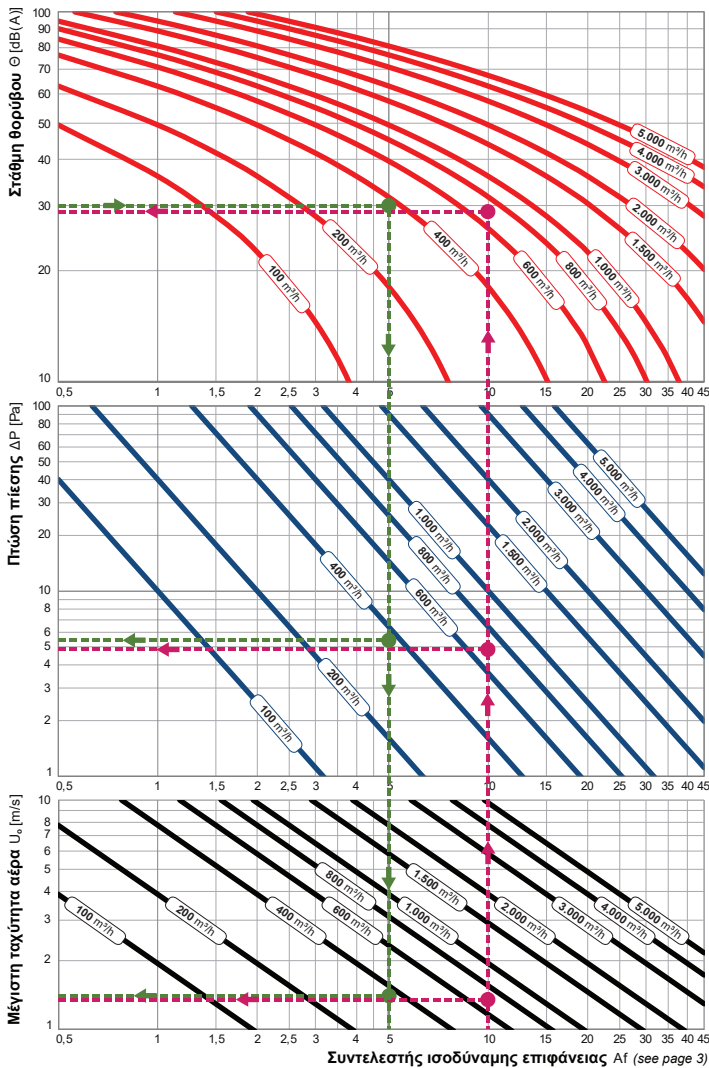

ΔΙΑΓΡΑΜΜΑ 1.3

ΔΙΑΓΡΑΜΜΑ 1.2

ΔΙΑΓΡΑΜΜΑ 1.1

**Παράδειγμα επιλογής 1 :**

Ποιές πρέπει να είναι οι διαστάσεις ενός στομίου DO αν η παροχή αέρα είναι 370 m³/h και η εγκατάσταση είναι σε μια καφετέρια;

Ο χώρος στον οποίο θα εγκατασταθεί το στόμιο θυρών είναι καφετέρια. Από το πρότυπο **ΕΛΟΤ CR 1752:1998** (κατηγορίες χώρων & επίπεδα θορύβου) διαπιστώνουμε ότι ο μέγιστος επιτρεπτός θόρυβος είναι 35 dB(A). Συνεπώς παραγόμενος θόρυβος της τάξης των 30 dB(A) είναι επιτρεπτός και από το διάγραμμα 1.3, για παροχή αέρα 370 m³/h, προσδιορίζουμε πως ο συντελεστής Af είναι 5,0. Αν η διάσταση του πλάτους για κατασκευαστικούς λόγους είναι 600 mm τότε από τον πίνακα επιλογής συντελεστών ισοδύναμης επιφάνειας Af διαπιστώνουμε πως για πλάτος στομίου ίσο με 600 mm το ύψος του στομίου πρέπει να είναι 200 mm. Η μέγιστη ταχύτητα του αέρα στο στόμιο 600 x 200, προκύπτει από το διάγραμμα 1.1 και είναι 1,4 m/s, ενώ από το διάγραμμα 1.2 υπολογίζουμε πως η πτώση πίεσης είναι 5,4 Pa.

**Παράδειγμα επιλογής 2 :**

Ποιά είναι η πτώση πίεσης και ο παραγόμενος θόρυβος σε ένα στόμιο DO διαστάσεων 750 x 300 mm, αν η παροχή αέρα είναι 700 m³/h;

Από τον πίνακα επιλογής συντελεστών ισοδύναμης επιφάνειας Af βρίσκουμε πως σύμφωνα με τις διαστάσεις του στομίου ο συντελεστής ισοδύναμης επιφάνειας Af είναι ίσος με 10. Από το διάγραμμα 1.1, 1.2 και 1.3, για παροχή αέρα 700 m³/h και συντελεστή ισοδύναμης επιφάνειας 10 υπολογίζουμε πως η μέγιστη ταχύτητα του αέρα στο στόμιο είναι 1,35 m/s, η πτώση πίεσης 4,9 Pa και ο παραγόμενος θόρυβος είναι 28,9 dB(A).

Τα διαγράμματα αποτελούν προσεγγιστικό τρόπο επιλογής στομιών αέρα DO. Για ακριβή υπολογισμό, παρακαλούμε κάντε χρήση του προγράμματος υπολογισμού στομιών της AIRTECHNIC ή επικοινωνήστε μαζί μας.

Οι τυποποιημένες διαστάσεις των στομιών θυρών DO παραθέτονται στον πίνακα επιλογής συντελεστών ισοδύναμης επιφάνειας που ακολουθεί, υπάρχει όμως η δυνατότητα κατασκευής στομιών σε οποιαδήποτε διάσταση, κατόπιν παραγγελίας.

	100	125	150	200	250	300	350	400	450	500	550	600
200	0,7	0,9	1,1	1,6	2,0	2,5	2,9	3,3	3,7	4,2	4,6	5,0
250	0,8	1,1	1,4	2,0	2,6	3,2	3,7	4,3	4,8	5,4	5,9	6,5
300	1,0	1,4	1,7	2,5	3,2	3,9	4,6	5,2	5,9	6,6	7,3	8,0
350	1,2	1,6	2,0	2,9	3,7	4,6	5,4	6,2	7,0	7,8	8,6	9,4
400	1,4	1,9	2,4	3,3	4,3	5,2	6,2	7,2	8,1	9,0	10,0	10,9
450	1,6	2,1	2,7	3,7	4,8	5,9	7,0	8,1	9,2	10,3	11,3	12,4
500	1,7	2,4	3,0	4,2	5,4	6,6	7,8	9,0	10,3	11,5	12,6	13,8
550	1,9	2,6	3,3	4,6	5,9	7,3	8,6	10,0	11,3	12,6	14,0	15,3
600	2,1	2,8	3,6	5,0	6,5	8,0	9,4	10,9	12,4	13,8	15,3	16,8
650	2,3	3,1	3,9	5,5	7,1	8,6	10,2	11,8	13,4	15,0	16,6	18,2
700	2,5	3,3	4,2	5,9	7,6	9,3	11,0	12,8	14,5	16,2	17,9	19,6
750	2,6	3,6	4,5	6,3	8,2	10,0	11,8	13,7	15,5	17,4	19,2	21,0
800	2,8	3,8	4,8	6,8	8,7	10,7	12,7	14,6	16,6	18,5	20,5	22,5
850	3,0	4,1	5,1	7,2	9,3	11,4	13,5	15,5	17,6	19,7	21,8	23,9
900	3,2	4,3	5,4	7,6	9,8	12,0	14,3	16,5	18,7	20,9	23,1	25,3
950	3,4	4,5	5,7	8,0	10,4	12,7	15,1	17,4	19,7	22,1	24,4	26,8
1.000	3,5	4,8	6,0	8,5	10,9	13,4	15,9	18,3	20,8	23,3	25,7	28,2
1.050	3,7	5,0	6,3	8,9	11,5	14,1	16,7	19,3	21,9	24,4	27,0	29,6
1.100	3,9	5,3	6,6	9,3	12,1	14,8	17,5	20,2	22,9	25,6	28,3	31,1
1.150	4,1	5,5	6,9	9,8	12,6	15,4	18,3	21,1	24,0	26,8	29,6	32,5
1.200	4,3	5,8	7,2	10,2	13,2	16,1	19,1	22,1	25,0	28,0	31,0	33,9
1.250	4,4	6,0	7,5	10,6	13,7	16,8	19,9	23,0	26,1	29,2	32,3	35,3
1.300	4,6	6,2	7,8	11,1	14,3	17,5	20,7	23,9	27,1	30,3	33,6	36,8
1.350	4,8	6,5	8,1	11,5	14,8	18,2	21,5	24,8	28,2	31,5	34,9	38,2
1.400	5,0	6,7	8,5	11,9	15,4	18,8	22,3	25,8	29,2	32,7	36,2	39,6
1.450	5,2	7,0	8,8	12,3	15,9	19,5	23,1	26,7	30,3	33,9	37,5	41,1
1.500	5,3	7,2	9,1	12,8	16,5	20,2	23,9	27,6	31,4	35,1	38,8	42,5



**ΥΠΟΛΟΓΙΣΜΟΣ ΠΤΩΣΗΣ ΠΙΕΣΗΣ & ΘΟΡΥΒΟΥ ΣΤΟΜΙΩΝ DO**

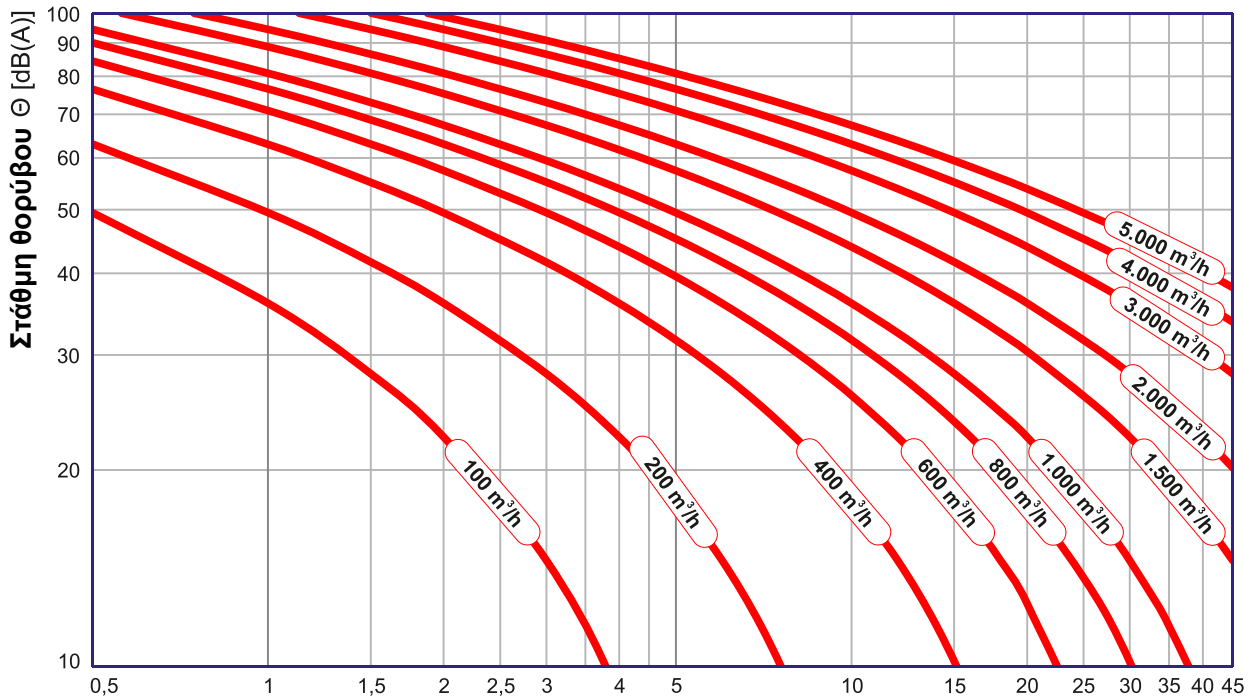

**Θ1**



ΔΙΑΓΡΑΜΜΑ 1.3

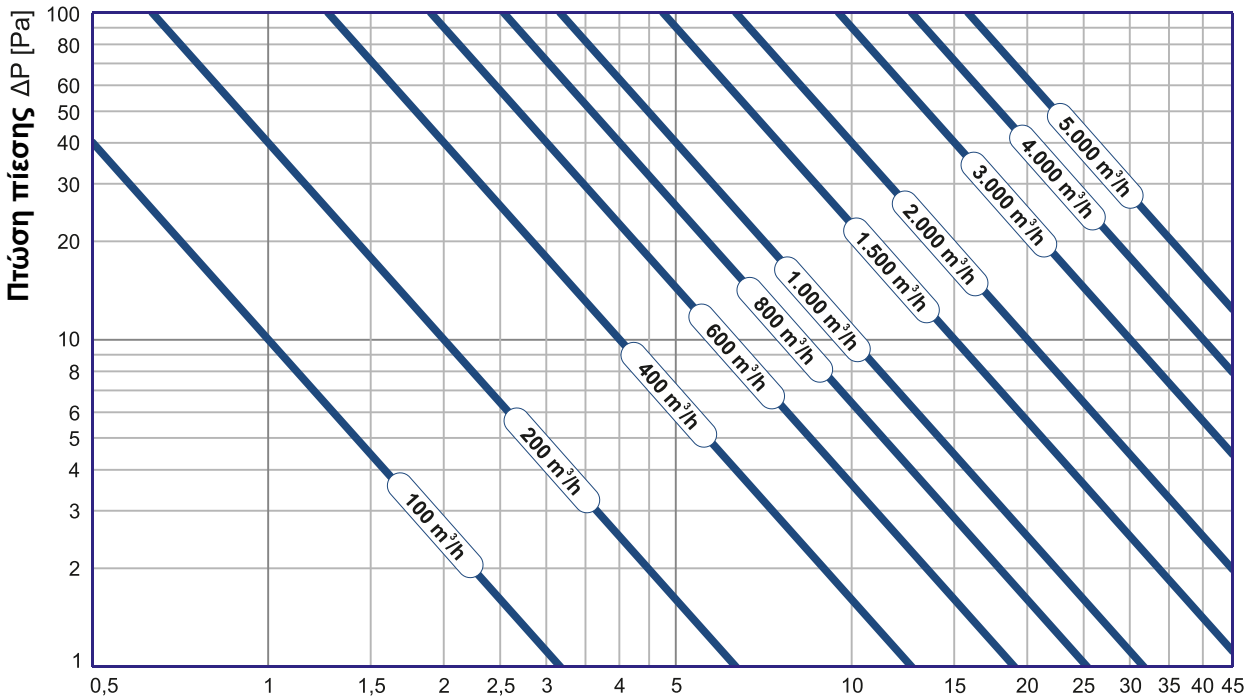

ΔΙΑΓΡΑΜΜΑ 1.2

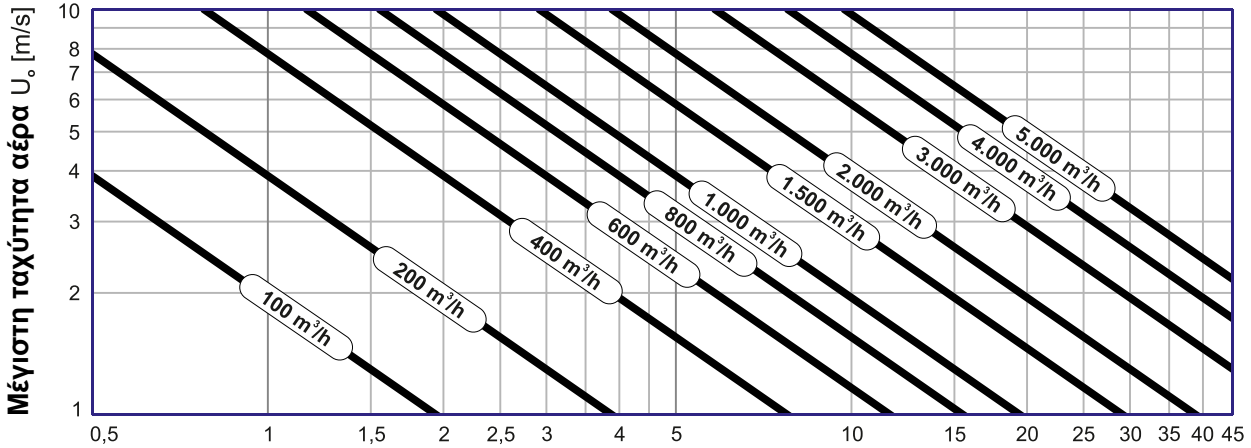

ΔΙΑΓΡΑΜΜΑ 1.1

Συντελεστής ισοδύναμης επιφάνειας Af (σελ. 3)



## ΠΤΩΣΗ ΠΙΕΣΗΣ & ΣΤΑΘΜΗ ΘΟΡΥΒΟΥ - DO.2 & DO.G1

Σε περίπτωση που έχουμε στόμιο θυρών **DO.2** και **DO.G1**, ο υπολογισμός της συνολικής πτώσης πίεσης και του παραγόμενου θορύβου γίνεται με τη βοήθεια των διαγραμμάτων υπολογισμού των στομιών DO (όπως παραθέτονται στη σελ. 4), των διαγραμμάτων υπολογισμού των στομιών G1S (όπως παραθέτονται στο αντίστοιχο έντυπο τους) και των παρακάτω σχέσεων.

### Παράδειγμα υπολογισμού 1 :

#### Υπολογισμός πτώσης πίεσης και θορύβου σε στόμιο DO.2.

Έστω ότι έχουμε στόμιο **DO.2** διαστάσεων **600 x 200** και παροχή αέρα 350 m<sup>3</sup>/h. Το στόμιο DO διαστάσεων **600 x 200**, σύμφωνα με τα διαγράμματα της σελίδας 4, για παροχή αέρα 350 m<sup>3</sup>/h, έχει πτώση πίεσης ίση με 4,8 Pa και παράγει θόρυβο ίσο με 28,8 dB.

Η συνολική πτώση πίεσης στο στόμιο **DO.2** διαστάσεων **600 x 200** είναι το αλγεβρικό άθροισμα της πτώσης στα 2 στόμια DO:  $\Delta p_{DO} + \Delta p_{DO} = 4,8 + 4,8 = 9,6 \text{ Pa}$ .

Ο υπολογισμός του συνολικού θορύβου δίνεται από την σχέση:  $L_{tot} = L_{DO} \oplus L_{DO} = L_{max} + C(\Delta L)$ . Η διαφορά της στάθμης θορύβου μεταξύ των 2 ανεξάρτητων ηχητικών πηγών (δηλ. των 2 στομιών DO) είναι  $\Delta L = 0$ . Συνεπώς από το παρακάτω διάγραμμα βρίσκουμε πως για  $\Delta L = 0$  ο συντελεστής διόρθωσης  $C(\Delta L)$  είναι ίσος με 3. Άρα ο συνολικός θόρυβος είναι  $L_{tot} = L_{max} + C(\Delta L) = 28,8 + 3 = 31,8 \text{ dB}$ .

### Παράδειγμα υπολογισμού 2 :

#### Υπολογισμός πτώσης πίεσης και θορύβου σε στόμιο DO.G1.

Έστω ότι έχουμε στόμιο **DO.G1** διαστάσεων **600 x 200** και παροχή αέρα 400 m<sup>3</sup>/h. Το στόμιο DO διαστάσεων **600 x 200**, σύμφωνα με τα διαγράμματα της σελίδας 4, για παροχή αέρα 400 m<sup>3</sup>/h, έχει πτώση πίεσης ίση με 6,3 Pa και παράγει θόρυβο ίσο με 31,4 dB. Στόμιο G1S διαστάσεων **600 x 200**, σύμφωνα με τα αντίστοιχα διαγράμματα επιλογής, για παροχή αέρα 400 m<sup>3</sup>/h, έχει πτώση πίεσης ίση με 3,8 Pa και παράγει θόρυβο ίσο με 10,7 dB.

Η συνολική πτώση πίεσης στο στόμιο **DO.G1** διαστάσεων **600 x 200** είναι το αλγεβρικό άθροισμα της πτώσης πίεσης στο στόμιο DO και της πτώσης πίεσης στο στόμιο G1S:  $\Delta p_{DO} + \Delta p_{G1S} = 6,3 + 3,8 = 10,1 \text{ Pa}$ .

Ο υπολογισμός του συνολικού θορύβου δίνεται από την σχέση:  $L_{tot} = L_{DO} \oplus L_{G1S} = L_{max} + C(\Delta L)$ . Η διαφορά της στάθμης θορύβου μεταξύ των 2 ανεξάρτητων ηχητικών πηγών (δηλ. του στομιού DO και του στομιού G1S) είναι  $\Delta L = 20,7$ . Συνεπώς από το παρακάτω διάγραμμα βρίσκουμε πως για  $\Delta L = 20,7$  ο συντελεστής διόρθωσης  $C(\Delta L)$  είναι ίσος με 0,05. Άρα ο συνολικός θόρυβος είναι  $L_{tot} = L_{max} + C(\Delta L) = 31,4 + 0,05 = 31,45 \text{ dB}$ .

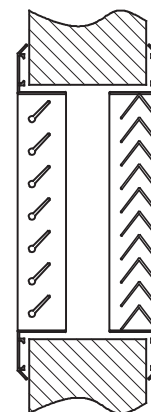
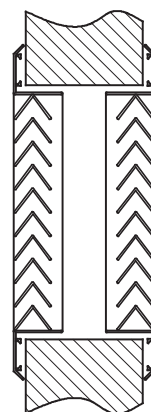

## ΥΠΟΛΟΓΙΣΜΟΣ ΣΥΝΟΛΙΚΗΣ ΣΤΑΘΜΗΣ ΘΟΡΥΒΟΥ ΠΟΥ ΠΡΟΕΡΧΕΤΑΙ ΑΠΟ 2 ΑΝΕΞΑΡΤΗΤΕΣ ΠΗΓΕΣ

Καθώς ο θόρυβος σε [dB] είναι μέγεθος που ορίζεται σε λογαριθμική κλίμακα, όταν έχουμε 2 (ή περισσότερες) ανεξάρτητες πηγές θορύβου, ο συνολικός θόρυβος δεν δίνεται από το αλγεβρικό άθροισμα των πηγών. Το «άθροισμα» 2 ηχητικών σταθμών  $L_1, L_2$  συμβολίζεται από το διεθνώς καθορισμένο σύμβολο  $\oplus$  και δίνεται από τη σχέση:

$$L_{tot} = L_1 \oplus L_2 = 10 \times \log(10^{0,1 \times L_1} + 10^{0,1 \times L_2})$$

Καθώς όμως η παραπάνω σχέση απαιτεί σύνθετες πράξεις, μπορούμε να προσδιορίσουμε με αρκετή ακρίβεια το άθροισμα δύο ηχητικών σταθμών από τη προσεγγιστική σχέση :

$$L_{tot} = L_1 \oplus L_2 = L_{max} + C(\Delta L),$$

όπου  $L_{max}$  είναι η μεγαλύτερη συγκριτικά από τις δύο στάθμες  $L_1$  και  $L_2$  και  $C(\Delta L)$  είναι ένας διορθωτικός παράγοντας που η τιμή του (σε dB) εξαρτάται από τη διαφορά  $\Delta L = |L_2 - L_1|$  και προσδιορίζεται από το διάγραμμα που ακολουθεί.



### Παράδειγμα υπολογισμού

Έστω ότι σε κάποια περιοχή του χώρου η στάθμη θορύβου σε ένα στόμιο είναι  $L_1 = 25 \text{ dB}$ . Αν στην ίδια περιοχή η στάθμη θορύβου από ένα δεύτερο, ανεξάρτητο στόμιο είναι  $L_2 = 30 \text{ dB}$ , τότε η συνολική στάθμη θορύβου υπολογίζεται ως εξής:

$$L_{tot} = L_1 \oplus L_2 = L_{max} + C(\Delta L).$$

Έχουμε  $L_{max} = L_2 = 30 \text{ dB}$  και  $\Delta L = L_2 - L_1 = 5 \text{ dB}$

Από το διπλανό διάγραμμα προκύπτει ότι για  $\Delta L$  ίσο με 5 dB ο διορθωτικός παράγοντας είναι  $C(\Delta L) = 1,2 \text{ dB}$ .

Άρα η συνολική στάθμη θορύβου είναι:

$$L_{tot} = 25 \oplus 30 = 30 + C(5) \approx 30 + 1,2 = 31,2 \text{ dB}.$$

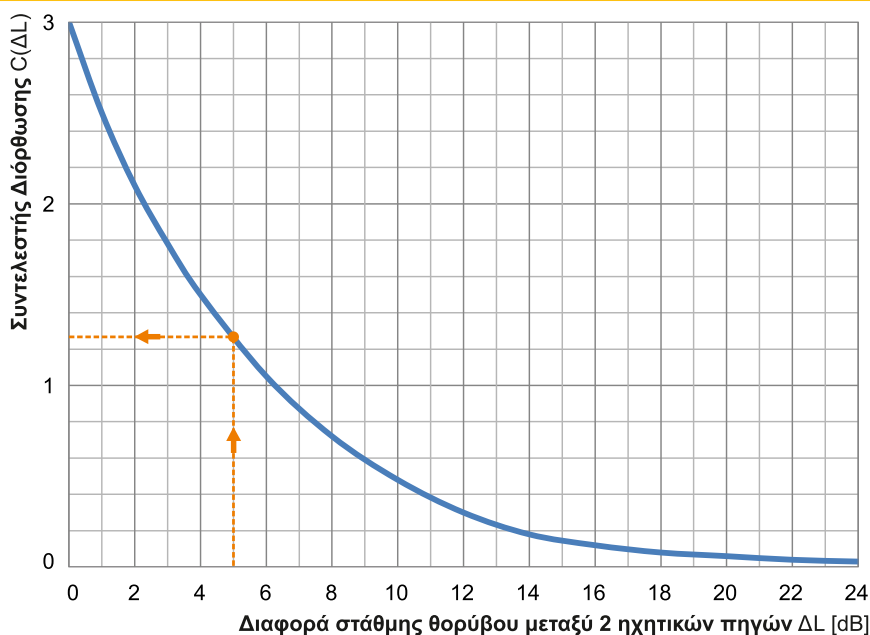

## ΜΕΘΟΔΟΙ ΤΟΠΟΘΕΤΗΣΗΣ

Τα στόμια θυρών **DO** μπορούν να εγκατασταθούν με τους ακόλουθους τρόπους :

### Εμφανής τοποθέτηση με βίδες

Για εύκολη, γρήγορη και ασφαλής εγκατάσταση. Ο αριθμός των κοχλιών (βίδες) είναι ανάλογος με το μέγεθος του στομιού. Όσο πιο μεγάλο είναι το στόμιο, τόσο πιο μεγάλοι είναι και ο αριθμός των κοχλιών που απαιτείται.

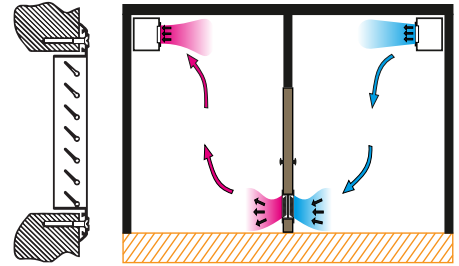

## ΕΦΑΡΜΟΓΕΣ

- ◆ Έμμεσος κλιματισμός μεταξύ 2 γειτονικών χώρων.
- ◆ Έμμεσος εξαερισμός μεταξύ 2 γειτονικών χώρων.
- ◆ Εξαερισμός πολλών χώρων από κεντρικό σύστημα εξαερισμού χωρίς αεραγωγούς επιστροφής (όπως σε χώρους γραφείων ή ξενοδοχείων).

## ΤΡΟΠΟΣ ΠΑΡΑΓΓΕΛΙΑΣ - DO

Για την ορθή παραγγελία στομιών θυρών **DO** παρακαλούμε να κάνετε χρήση του κωδικού που ακολουθεί :

**DO** + **400** x **400** | **RAL, I, C, GL**

**RAL** = Πτερύγια & πλαίσιο από αλουμίνιο βαμμένα σε χρώμα RAL  
**C** = Πτερύγια & πλαίσιο από χαλκό  
**GL** = Πτερύγια & πλαίσιο από γαλβανισμένη λαμαρίνα  
**I** = Πτερύγια & πλαίσιο από ανοξείδωτη λαμαρίνα  
**Κενό** = Πτερύγια & πλαίσιο από ανοδιωμένο αλουμίνιο

**Ύψος στομιού [mm]**

**Πλάτος στομιού [mm]**

**DO** = Τυπική κατασκευή με σκέτο πλαίσιο στην άλλη πλευρά  
**DO.2** = Στόμιο DO και από τις 2 πλευρές  
**DO.G1** = Στόμιο DO και στόμιο G1 με 1 σειρά πτερύγια στην άλλη πλευρά

### Παραδείγματα

**DO 600 x 400 =**

Στόμιο **DO**, με πλάτος **600 mm**, ύψος **400 mm**, πλαίσιο και πτερύγια από αλουμίνιο και πρόσθετο σκέτο πλαίσιο.

**DO.G1 600 x 400 | 9005 =**

Στόμιο **DO** και πρόσθετο στόμιο **G1**, με πλάτος **600 mm**, ύψος **400 mm**, πλαίσιο και πτερύγια από αλουμίνιο ηλεκτροστατικά βαμμένο σε RAL9005.

Όλα τα στόμια μπορούν να βαφούν ηλεκτροστατικά σε οποιοδήποτε χρώμα (RAL), κατόπιν παραγγελίας. Για τον πλήρη κατάλογο των χρωμάτων (RAL) παρακαλούμε επικοινωνήστε μαζί μας.



Παραδείγματα χρωμάτων



## ΠΡΟΔΙΑΓΡΑΦΕΣ

### Στόμιο θυρών, με πρόσθετη κορνίζα, DO

Στόμιο θυρών ορθογωνικό, ενδεικτικού τύπου **DO** της **AIRTECHNIC**, κατασκευασμένο από ανοδιωμένο αλουμίνιο / αλουμίνιο βαμμένο σε χρώμα RAL... / χαλκό / γαλβανισμένη λαμαρίνα / ανοξείδωτη λαμαρίνα και 1 σειρά σταθερά πτερύγια, μορφής Λ, παράλληλα στη 1<sup>η</sup> διάσταση, για μηδενική ορατότητα μεταξύ των 2 γειτονικών χώρων. Ο κατασκευαστής θα έχει πραγματοποιήσει μετρήσεις, των τεχνικών χαρακτηριστικών του στομίου, σε ανεξάρτητο εργαστήριο σύμφωνα με το πρότυπο ISO 5219-1984. Θα διαθέτει πρόσθετη σκέτη κορνίζα για τοποθέτηση στην άλλη πλευρά του ανοίγματος (του τοίχου ή της θύρας). Θα είναι κατάλληλο για τοποθέτηση σε τοίχο ή θύρα, για μεταφορά αέρα (προσαγωγή ή απαγωγή) μεταξύ 2 γειτονικών χώρων και εμφανή τοποθέτηση με βίδες. Το εργοστάσιο κατασκευής θα είναι πιστοποιημένο κατά **ISO 9001:2015** (Συστήματα Διαχείρισης Ποιότητας) και κατά **ISO 14001:2015** (Συστήματα Περιβαλλοντικής Διαχείρισης). Θα είναι κατασκευής της **AIRTECHNIC** τύπος **DO**

### Στόμιο θυρών, διπλό, DO.2

Στόμιο θυρών ορθογωνικό, ενδεικτικού τύπου **DO.2** της **AIRTECHNIC**, κατασκευασμένο από ανοδιωμένο αλουμίνιο / αλουμίνιο βαμμένο σε χρώμα RAL... / χαλκό / γαλβανισμένη λαμαρίνα / ανοξείδωτη λαμαρίνα και 1 σειρά σταθερά πτερύγια, μορφής Λ, παράλληλα στη 1<sup>η</sup> διάσταση, για μηδενική ορατότητα μεταξύ των 2 γειτονικών χώρων. Ο κατασκευαστής θα έχει πραγματοποιήσει μετρήσεις, των τεχνικών χαρακτηριστικών του στομίου, σε ανεξάρτητο εργαστήριο σύμφωνα με το πρότυπο ISO 5219-1984. Θα αποτελείται από 2 στόμια DO τα οποία θα τοποθετηθούν σε κάθε πλευρά του ανοίγματος (του τοίχου ή της θύρας). Θα είναι κατάλληλο για τοποθέτηση σε τοίχο ή θύρα, για μεταφορά αέρα (προσαγωγή ή απαγωγή) μεταξύ 2 γειτονικών χώρων και εμφανή τοποθέτηση με βίδες. Το εργοστάσιο κατασκευής θα είναι πιστοποιημένο κατά **ISO 9001:2015** (Συστήματα Διαχείρισης Ποιότητας) και κατά **ISO 14001:2015** (Συστήματα Περιβαλλοντικής Διαχείρισης). Θα είναι κατασκευής της **AIRTECHNIC** τύπος **DO.2**

### Στόμιο θυρών με πρόσθετο στόμιο απλής σειράς, DO.G1

Στόμιο θυρών ορθογωνικό, ενδεικτικού τύπου **DO.G1** της **AIRTECHNIC**, κατασκευασμένο από ανοδιωμένο αλουμίνιο / αλουμίνιο βαμμένο σε χρώμα RAL... / χαλκό / γαλβανισμένη λαμαρίνα / ανοξείδωτη λαμαρίνα και 1 σειρά σταθερά πτερύγια, μορφής Λ, παράλληλα στη 1<sup>η</sup> διάσταση, για μηδενική ορατότητα μεταξύ των 2 γειτονικών χώρων. Ο κατασκευαστής θα έχει πραγματοποιήσει μετρήσεις, των τεχνικών χαρακτηριστικών του στομίου, σε ανεξάρτητο εργαστήριο σύμφωνα με το πρότυπο ISO 5219-1984. Θα διαθέτει πρόσθετο στόμιο G1 με 1 σειρά πτερύγια για τοποθέτηση στην άλλη πλευρά του ανοίγματος (του τοίχου ή της θύρας). Θα είναι κατάλληλο για τοποθέτηση σε τοίχο ή θύρα, για μεταφορά αέρα (προσαγωγή ή απαγωγή) μεταξύ 2 γειτονικών χώρων και εμφανή τοποθέτηση με βίδες. Το εργοστάσιο κατασκευής θα είναι πιστοποιημένο κατά **ISO 9001:2015** (Συστήματα Διαχείρισης Ποιότητας) και κατά **ISO 14001:2015** (Συστήματα Περιβαλλοντικής Διαχείρισης). Θα είναι κατασκευής της **AIRTECHNIC** τύπος **DO.G1**





ISO 9001:2015



ISO 14001:2015

Management System  
ISO 14001:2015  
Valid until:  
2024-05-24



www.tuv.com  
ID: 9108660718

## ΚΕΝΤΡΙΚΕΣ ΜΟΝΑΔΕΣ ΚΛΙΜΑΤΙΣΜΟΥ



## ΕΝΑΛΛΑΚΤΕΣ ΑΕΡΑ - ΑΕΡΑ



## FAN COIL UNITS

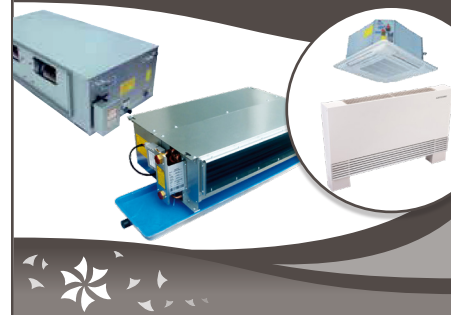

## ΑΝΕΜΙΣΤΗΡΕΣ & FAN SECTIONS



## ΔΙΑΦΡΑΓΜΑΤΑ ΠΥΡΚΑΓΙΑΣ



## ΣΤΟΜΙΑ ΑΕΡΑ



## ΥΓΡΑΝΤΗΡΕΣ ΑΤΜΟΥ - ΑΦΥΓΡΑΝΤΗΡΕΣ



## ΚΕΝΤΡΙΚΗ ΗΛΕΚΤΡΙΚΗ ΣΚΟΥΠΑ



ΤΥΒΟ  
THINK CLEAN

## ΑΝΟΞΕΙΩΤΕΣ ΚΑΜΙΝΑΔΕΣ



## ΦΙΛΤΡΑ



## ΑΕΡΟΚΟΥΡΤΙΝΕΣ



## ΔΡΟΣΙΣΜΟΣ



### ΕΔΡΑ - ΑΘΗΝΑ

Μιχαήλ Καραολή 19,  
τ.κ.: 14343, Ν. Χαλκηδόνα Αθήνα  
211 - 70.55.500  
sales@airtechnic.gr

### ΕΡΓΟΣΤΑΣΙΟ - ΘΗΒΑ

4° χλμ. Θήβας - Χαλκίδας,  
τ.κ.: 32200, Θήβα  
22620 - 89.006  
factory@airtechnic.gr

### ΕΡΓΟΣΤΑΣΙΟ - ΘΕΣΣΑΛΟΝΙΚΗ

Τέρμα προέκτασης Μαϊάνδρου,  
τ.κ.: 57013, Ωραιόκαστρο Θεσ/νίκη  
2311 - 82.40.00  
thessaloniki@airtechnic.gr