



**AIRTECHNIC**

www.airtechnic.gr

Air-Conditioning & Ventilation Components & Systems

# FAN SECTION AIRBOX

περισσότερα  
learn more



 [www.airtechnic.gr](http://www.airtechnic.gr)

 [www.facebook.com/Airtechnic.gr](https://www.facebook.com/Airtechnic.gr)

 [www.instagram.com/airtechnic.chatzoudis](https://www.instagram.com/airtechnic.chatzoudis)

V. 4

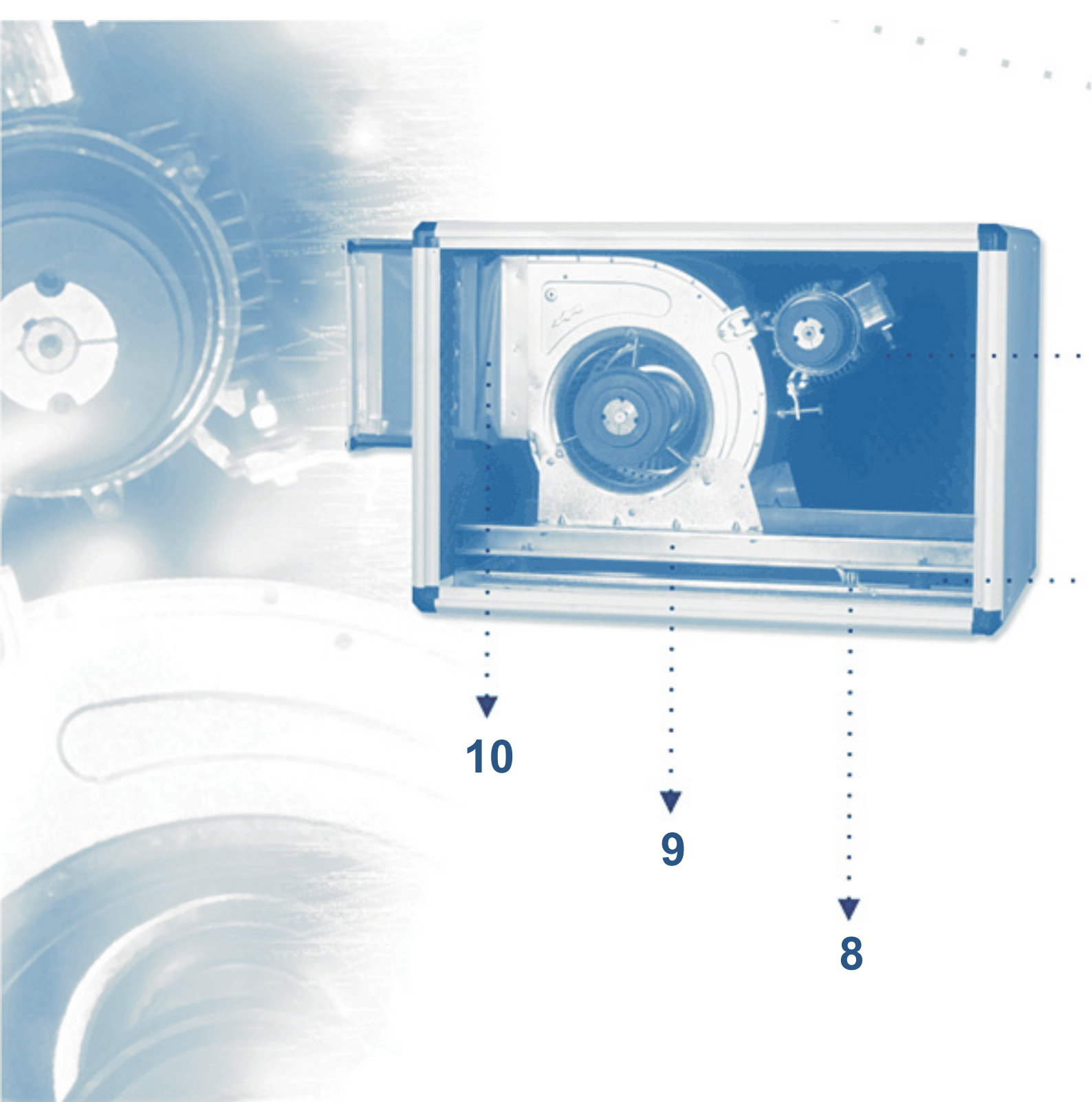

1. Κλειδαριές θυρίδας επίσκεψης.
2. Χερούλι θυρίδας επίσκεψης.
3. Μεταλλικές τριέδρες γωνίες.
4. Στυπιοθλίπτης.
5. Προφίλ αλουμινίου με δύο κοίλους χώρους.
6. Τροχαλία.
7. Αντιδονητικά.
8. Γείωση.
9. Βάση στήριξης.
10. Ελαστικός σύνδεσμος.

1. Access door with locks (without screws).
2. Handle on access door.
3. Aluminum trihedral angles.
4. Plastic channel for electric supply.
5. Aluminum profile with two concave spaces.
6. Pulley.
7. Fan antivibrations.
8. Ground connector.
9. Fan Base.
10. Flexible connector.

# Airbox

6

7



1

2

3

4

5

**AIRTECHNIC**

## FAN SECTION Airbox/1F... Και Airbox/2F...

**Fan Section** τύπου **Airbox/1F...** ή **Airbox/2F...** κατασκευής της **AIRTECHNIC** με τριέδρες γωνιές αλουμινίου και καλαίσθητο λυόμενο μεταλλικό σκελετό από προφίλ αλουμινίου με δυο κοίλους χώρους.

Τα πλευρικά τοιχώματα κατασκευάζονται από ισχυρό γαλβανισμένο χαλυβδέλασμα που φέρουν εσωτερικά θερμο-ηχητική μόνωση  $K=1.20 \text{ W/m}^2 \text{ K}$ , ηχοαπόσβεσης κατά DIN 522210 ( $R_w=25 \text{ dB}$ ) και είναι αφαιρούμενα.

Η θυρίδα επίσκεψης είναι εύκολα αφαιρούμενη μέσω ειδικών κλειστρών (χωρίς βιδώματα και ξεβιδώματα).

Στην μια πλευρά του **Fan Section** προβλέπεται κατάλληλο άνοιγμα εισόδου του αέρα στο οποίο προαιρετικά μπορεί να τοποθετηθεί ελαστικός σύνδεσμος για την σύνδεση με το δίκτυο αεραγωγών.

Εσωτερικά του μεταλλικού κιβωτίου εγκαθίστανται ένας (1F) ή δύο (2F) φυγοκεντρικοί ανεμιστήρες διπλής αναρρόφησης. Ο ανεμιστήρας είναι αθόρυβης λειτουργίας, με πτερωτή που φέρει εμπρός (**BV** ή **FN**) ή πίσω κεκλιμένα πτερύγια (**BN**), στατικά και δυναμικά ζυγοσταθμισμένα κινούμενη μέσω τροχαλιών και ιμάντων από τριφασικό ηλεκτροκινητήρα 1450 RPM.

Η σύνδεση εσωτερικά του ανεμιστήρα με το εξωτερικό μεταλλικό περίβλημα του **Fan Section** γίνεται μέσω ελαστικού συνδέσμου (στην έξοδο του αέρα) και σετ αντιδονητικών στη βάση στήριξής του ενώ η τάνυση των ιμάντων με ειδικό μηχανισμό.

Διαθέτουν κινητήρες IP55.

## Τεχνική Περιγραφή

## Προαιρετικά εξαρτήματα

- ↻ Σκέπαστρο βροχής.
- ↻ Κώνος με πλέγμα στην κατάθλιψη.
- ↻ Μόνωση πετροβάμβακα 50mm (πυκνότητας  $100 \text{ kg/m}^3$ )
- ↻ Τοιχώματα τύπου Σάντουιτς.
- ↻ Φίλτρο EU3 συνθετικό ή μεταλλικό
- ↻ Ηλεκτροστατική βαφή.
- ↻ Στεγανό ηλεκτρικό κιβώτιο σύνδεσης του ηλεκτροκινητήρα.
- ↻ Κινητήρας 2 ταχυτήτων ή χρήση INVERTER.
- ↻ Ρυθμιζόμενη Τροχαλία.

## FAN SECTION Airbox/1F... and Airbox/2F...

The **Fan Section** type **Airbox/1F...** or **Airbox/2F...** manufactured by **AIRTECHNIC**, has aluminum trihedral angles and metallic frame which can easily be disassembled, made of extruded heavy aluminum profiles, with two concave spaces.

The side panels are removable and made from strong galvanized steel sheets with internal thermal  $K=1.20 \text{ W/m}^2 \text{ K}$  and sound absorption  $R_w=25 \text{ dB}$  according to DIN 522210.

The access door is easily removable with special locks (without screws).

There is an appropriate hole in the one side of the **Fan Section** used for the air inlet, on which a flexible connector can be placed (as optional) in order to have a better connection with the air ducts.

One (1F) or two (2F) double inlet centrifugal fans are placed inside the metallic box. The low noise level fan has forward (**BV** ή **FN**) or backward curved blade impeller (**BN**), statically and dynamically balanced, moving via V-belts and pulleys by a 3-phase induction fan motor.

The fan is supported in the metallic box of the **Fan Section** via a set of antivibration blocks (at the box base) and a flexible connector (on the air exit).

They are supplied with motors IP55.

## Technical Description

## Optional Components

- ↻ Rain shelter.
- ↻ Cone with net at the outlet.
- ↻ Different type of insulation.
- ↻ Sandwich type side panels.
- ↻ Synthetic or metallic EU3 filter.
- ↻ Electrostatic painting.
- ↻ Waterproof electric motor connection box.
- ↻ Two speeds motor or motor controlled by INVERTER.
- ↻ Adjustable pulley.

Κατά την λειτουργία των ανεμιστήρων διακρίνουμε τρία είδη πιέσεων:

Την <b>ΔΥΝΑΜΙΚΗ ΠΙΕΣΗ</b>	<b>Hd = Pa</b>	Με τον όρο αυτό εννοούμε την ενέργεια που απαιτείται για την μετατροπή της κινητικής ενέργειας σε ενέργεια πίεσης και αναφέρεται στην μονάδα επιφάνειας.
		$Hd = 1/2 * \rho * c^2 = \text{kg/m}^2$ όπου: $\rho = 1,2$ πυκνότητα του αέρα σε $\text{kg/m}^3$ $c =$ η ταχύτητα του αέρα σε $\text{m/s}$
Την <b>ΣΤΑΤΙΚΗ ΠΙΕΣΗ</b>	<b>Hst = Pa</b>	Είναι η πίεση που εξασκείται ομοιόμορφα στα τοιχώματα ενός αεραγωγού κατά την ροή του αέρα.
Την <b>ΟΛΙΚΗ ΠΙΕΣΗ</b>	<b>Ht = Pa</b>	Είναι το άθροισμα της δυναμικής Hd και της στατικής πίεσης Hst.

Οι τρεις πιέσεις ενός συστήματος ανεμιστήρα - δικτύου αεραγωγών, μπορούν να μετρηθούν εύκολα με την βοήθεια ειδικών διαφορικών μανομέτρων τα οποία τοποθετούνται κατάλληλα στο σύστημα όπως δείχνουν οι ακόλουθες εικόνες στον αεραγωγό κατάθλιψης και αναρρόφησης του ανεμιστήρα.

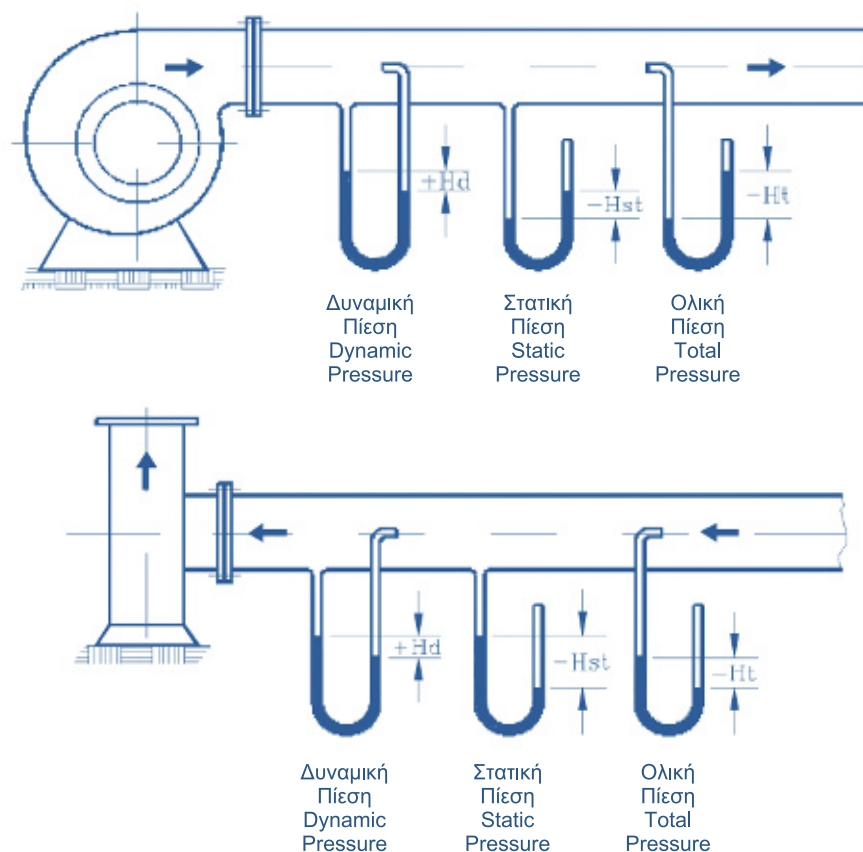

Συχνά, το σημείο λειτουργίας ενός ανεμιστήρα, σε ένα σύστημα ΑΝΕΜΙΣΤΗΡΑ-ΔΙΚΤΥΟΥ ΑΕΡΑΓΩΓΩΝ απαιτείται να μετατοπιστεί (είτε λόγω λανθασμένου υπολογισμού είτε λόγω διαφοροποίησης των αναγκών της εγκατάστασης).

Η νέα επιθυμητή παροχή αέρα στο σύστημα μπορεί να είναι μεγαλύτερη ή μικρότερη της αρχικής.

Για τον υπολογισμό του νέου σημείου λειτουργίας του συστήματος λαμβάνουμε υπ' όψιν τις ακόλουθες εξισώσεις οι οποίες ισχύουν μόνο σε γεωμετρικά ίδιους ανεμιστήρες.

Τύποι ανεμιστήρων :

↻	BV	Φυγοκεντρικός ανεμιστήρας, διπλής αναρρόφησης με εμπρός κεκλιμένα πτερύγια, χωρίς πλαίσιο
↻	FL	Φυγοκεντρικός ανεμιστήρας, διπλής αναρρόφησης με εμπρός κεκλιμένα πτερύγια, χωρίς πλαίσιο
↻	FR	Φυγοκεντρικός ανεμιστήρας, διπλής αναρρόφησης με εμπρός κεκλιμένα πτερύγια και πλαίσιο
↻	FK	Φυγοκεντρικός ανεμιστήρας, διπλής αναρρόφησης με εμπρός κεκλιμένα πτερύγια και ενισχυμένο πλαίσιο
↻	BL	Φυγοκεντρικός ανεμιστήρας, διπλής αναρρόφησης με πίσω κεκλιμένα πτερύγια, χωρίς πλαίσιο
↻	BR	Φυγοκεντρικός ανεμιστήρας, διπλής αναρρόφησης με πίσω κεκλιμένα πτερύγια και πλαίσιο
↻	BK	Φυγοκεντρικός ανεμιστήρας, διπλής αναρρόφησης με πίσω κεκλιμένα πτερύγια και ενισχυμένο πλαίσιο

Συμβολισμοί :

↻	Παροχή αέρα	Air volume	<b>V</b>	=m <sup>3</sup> /h
↻	Στατική πίεση	Static pressure	<b>Hst</b>	=Pa
↻	Δυναμική πίεση	Dynamic pressure	<b>Hd</b>	=Pa
↻	Ολική πίεση ανεμιστήρα	Total fan pressure	<b>Ht</b>	=Pa
↻	Απορροφούμενη ισχύς στον άξονα του ανεμιστήρα	Absorbed power	<b>PA</b>	=kW
↻	Αριθμός στροφών ανεμιστήρα	Revolutions per minute	<b>n</b>	=RPM
↻	Διάμετρος πτερωτής ανεμιστήρα	Wheel diameter	<b>D</b>	=mm
↻	Πυκνότητα αέρα	Air density	<b>γ</b>	=kg/m <sup>3</sup>

Οι δείκτες (1) και (2) αντιστοιχούν στα αρχικά (1) και στα νέα επιθυμητά χαρακτηριστικά του ίδιου γεωμετρικά ανεμιστήρα (2).

<b>ΑΞΙΩΜΑΤΑ</b>	1	Η παροχή αέρα είναι ανάλογη του αριθμού στροφών.	<b>V<sub>2</sub></b>	=V <sub>1</sub> * (n <sub>2</sub> /n <sub>1</sub> )
	2	Η ολική, η δυναμική και η στατική πίεση είναι ανάλογη του τετραγώνου του αριθμού στροφών.	<b>Ht<sub>2</sub></b> <b>Hd<sub>2</sub></b> <b>Hst<sub>2</sub></b>	=Ht <sub>1</sub> * (n <sub>2</sub> /n <sub>1</sub> ) <sup>2</sup> =Hd <sub>1</sub> * (n <sub>2</sub> /n <sub>1</sub> ) <sup>2</sup> =Hst <sub>1</sub> * (n <sub>2</sub> /n <sub>1</sub> ) <sup>2</sup>
	3	Η απορροφούμενη ισχύς είναι ανάλογη του κύβου του αριθμού στροφών.	<b>Pa<sub>2</sub></b>	=Pa <sub>1</sub> * (n <sub>2</sub> /n <sub>1</sub> ) <sup>3</sup>

 Αν σ' ένα σύστημα ΑΝΕΜΙΣΤΗΡΑ-ΔΙΚΤΥΟΥ ΑΕΡΑΓΩΓΩΝ λόγω αλλαγής της θέσης του ανεμιστήρα ή μεταβολής της θερμοκρασίας του αέρα επιθυμούμε V<sub>1</sub>=V<sub>2</sub> δηλαδή την ίδια παροχή αέρα στην νέα θέση λειτουργίας του συστήματος με την αρχική τότε :

<b>ΑΞΙΩΜΑΤΑ</b>	4a	Η απορροφούμενη ισχύς για την ίδια παροχή αέρα V <sub>1</sub> =V <sub>2</sub> είναι ανάλογη της πυκνότητας του αέρα.	<b>Pa<sub>2</sub></b>	=Pa <sub>1</sub> * (γ <sub>2</sub> /γ <sub>1</sub> )
	4b	Η ολική πίεση για την ίδια παροχή αέρα V <sub>1</sub> =V <sub>2</sub> είναι ανάλογη της πυκνότητας του αέρα. (Ομοίως η Δυναμική & Στατική πίεση)	<b>Ht<sub>2</sub></b>	=Ht <sub>1</sub> * (γ <sub>2</sub> /γ <sub>1</sub> )

Επίσης για ΓΕΩΜΕΤΡΙΚΑ ίδιο ανεμιστήρα προκύπτει:

<b>ΑΞΙΩΜΑΤΑ</b>	5	Η παροχή αέρα είναι ανάλογη του κύβου της διαμέτρου της πτερωτής του ανεμιστήρα.	<b>V<sub>2</sub></b>	=V <sub>1</sub> * (D <sub>2</sub> /D <sub>1</sub> ) <sup>3</sup>
	6	Η αύξηση της ολικής πίεσης είναι ανάλογη του τετραγώνου της διαμέτρου της πτερωτής του ανεμιστήρα.	<b>Ht<sub>2</sub></b>	=Ht <sub>1</sub> * (D <sub>2</sub> /D <sub>1</sub> ) <sup>2</sup>
	7	Η απορροφούμενη ισχύς στον άξονα του ανεμιστήρα είναι ανάλογη της πέμπτης δύναμης της διαμέτρου της πτερωτής του.	<b>Pv<sub>2</sub></b>	=Pv <sub>1</sub> * (D <sub>2</sub> /D <sub>1</sub> ) <sup>5</sup>

## ΠΙΝΑΚΑΣ ΠΡΟΕΠΙΛΟΓΗΣ FAN SECTION

## FAN SECTION SELECTION TABLE

ΤΥΠΟΥ Airbox/IF...

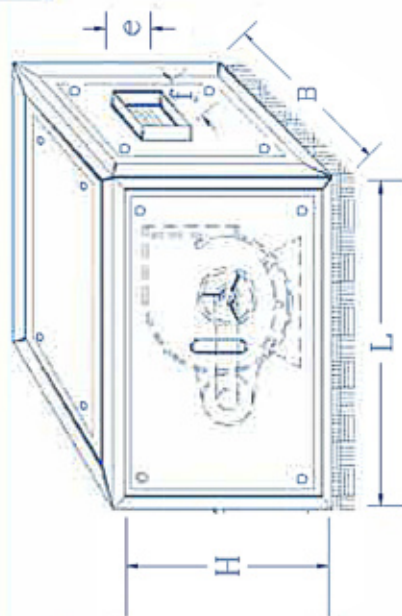
ΤΥΠΕ Airbox/IF...  
ΚΙΝΗΤΗΡΕΣ IP55

Airbox IF...	Μίγεθος Ανεμ/ρα	ΤΑΧΥΤΗΤΑ ΑΕΡΑ ΣΤΟ ΣΤΟΜΙΟ ΕΞΟΔΟΥ (m/s) AIR OUTLET VELOCITY (m/s)												ΔΙΑΣΤΑΣΕΙΣ ΣΕ mm - DIMENSIONS				ΒΑΡΟΣ (kg) ΧΩΡΙΣ ΗΛΕΚ/ΡΑ
		ΠΑΡΟΧΗ ΑΕΡΑ ΣΕ m <sup>3</sup> /h ΣΕ ΣΥΝΑΡΤΗΣΗ ΤΗΣ ΤΑΧΥΤΗΤΑΣ (m/s)												ΕΞΩΤΕΡΙΚΕΣ		ΣΤΟΜΙΩΝ Εξόδου		
		4	5	6	7	8	9	10	11	12	H	B	L	(f x e)				
7/7	180	700	870	1.040	1.215	1.390	1.565	1.740	1.910	2.085	470	470	765	232x208	35			
9/7	200	880	1.095	1.315	1.530	1.750	1.970	2.190	2.405	2.625	539	539	865	232x262	40			
9/9	225	1.125	1.405	1.685	1.970	2.250	2.530	2.810	3.090	3.375	580	580	928	298x262	43			
10/8	225	1.100	1.380	1.655	1.930	2.205	2.480	2.755	3.030	3.310	712	712	928	265x289	47			
10/10	250	1.380	1.720	2.065	2.410	2.760	3.100	3.440	3.790	4.130	712	712	998	331x289	50			
12/9	280	1.515	1.895	2.275	2.655	3.035	3.415	3.795	4.170	4.550	865	865	998	309x341	60			
12/12	315	1.940	2.425	2.910	3.395	3.880	4.365	4.850	5.335	5.820	865	865	1.171	395x341	65			
15/11	355	2.170	2.710	3.255	3.795	4.340	4.880	5.425	5.965	6.510	1.018	1.018	1.324	373x404	77			
15/15	400	2.740	3.425	4.110	4.795	5.480	6.165	6.850	7.535	8.220	1.018	1.018	1.324	471x404	82			
18/13		2.960	3.700	4.440	5.180	5.920	6.660	7.400	8.140	8.880	1.171	1.171	1.477	430x478	115			
18/18	450	3.835	4.790	5.750	6.710	7.665	8.625	9.585	10.545	11.500	1.171	1.171	1.477	557x478	120			
20/20	500	5.870	7.330	8.800	10.260	11.730	13.190	14.660	16.120	17.590	1.324	1.324	1.630	638x638	136			
22/22	560	7.370	9.210	11.050	12.890	14.730	16.570	18.410	20.250	22.090	1.477	1.477	1.783	715x715	170			
25/25	630	9.240	11.550	13.860	16.170	18.480	20.790	23.100	25.410	27.720	1.630	1.630	1.783	801x801	225			
28/28	710	11.620	14.520	17.420	20.330	23.230	26.130	29.040	31.940	34.840	1.783	1.783	2.069	898x898	285			
32/32	800	14.610	18.260	21.910	25.560	29.210	32.860	36.510	40.160	43.810	2.069	2.069	2.222	1.007x1.007	310			
35/35	900	18.390	22.990	27.590	32.180	36.780	41.380	45.970	50.570	55.170	2.222	2.222	2.375	1.130x1.130	330			
39/39	1000	23.120	28.900	34.680	40.460	46.240	52.020	57.800	63.570	69.350	2.222	2.222	2.375	1.267x1.267	460			

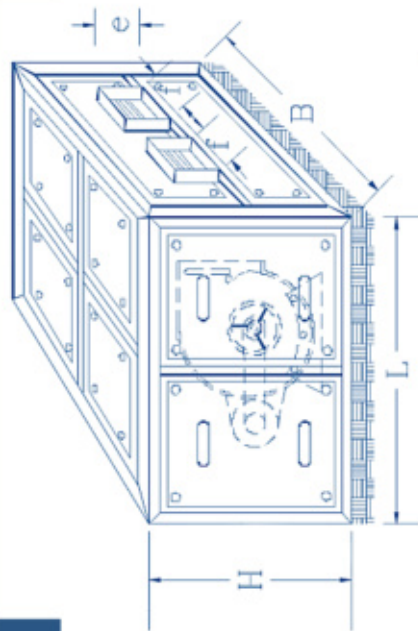

ΤΥΠΟΥ Airbox/2F...

ΤΥΠΕ Airbox/2F...  
ΚΙΝΗΤΗΡΕΣ IP55

Airbox 2F...	Μέγεθος Ανεμ/ρα	ΤΑΧΥΤΗΤΑ ΑΕΡΑ ΣΤΟ ΣΤΟΜΙΟ ΕΞΟΔΟΥ (m/s) AIR OUTLET VELOCITY (m/s)												ΔΙΑΣΤΑΣΕΙΣ ΣΕ mm - DIMENSIONS				ΒΑΡΟΣ (kg) ΧΩΡΙΣ ΗΛΕΚ/ΡΑ
		ΠΑΡΟΧΗ ΑΕΡΑ ΣΕ m <sup>3</sup> /h ΣΕ ΣΥΝΑΡΤΗΣΗ ΤΗΣ ΤΑΧΥΤΗΤΑΣ (m/s)												ΕΞΩΤΕΡΙΚΕΣ		ΣΤΟΜΙΩΝ Εξόδου		
		4	5	6	7	8	9	10	11	12	H	B	L	2x(f x e)				
7/7	180	1.400	1.740	2.080	2.430	2.780	3.130	3.480	3.820	4.180	4.530	4.880	5.230	470	470	765	232x208	70
9/7	200	1.760	2.190	2.630	3.060	3.500	3.940	4.380	4.800	5.260	5.700	6.140	6.580	539	539	865	232x262	80
9/9	225	2.250	2.810	3.370	3.940	4.500	5.060	5.620	6.180	6.750	7.310	7.870	8.430	580	712	928	298x262	86
10/8	225	2.200	2.760	3.310	3.860	4.410	4.960	5.510	6.060	6.620	7.170	7.720	8.270	580	712	928	265x289	94
10/10	250	2.760	3.440	4.130	4.820	5.520	6.200	6.880	7.580	8.260	8.940	9.620	10.300	712	865	998	331x289	100
12/9	280	3.030	3.790	4.550	5.310	6.070	6.830	7.590	8.340	9.100	9.860	10.620	11.380	712	865	998	309x341	120
12/12	315	3.880	4.850	5.820	6.790	7.760	8.730	9.700	10.670	11.640	12.610	13.580	14.550	865	865	1.171	395x341	130
15/11	355	4.340	5.420	6.510	7.590	8.680	9.760	10.850	11.930	13.020	14.100	15.190	16.270	865	865	1.171	373x404	154
15/15	400	5.480	6.850	8.220	9.590	10.960	12.330	13.700	15.070	16.440	17.810	19.180	20.550	1.018	1.018	1.324	471x404	164
18/13	450	5.920	7.400	8.880	10.360	11.840	13.320	14.800	16.280	17.760	19.240	20.720	22.200	1.018	1.018	1.324	430x478	230
18/18	450	7.670	9.580	11.500	13.420	15.330	17.250	19.170	21.090	23.000	24.920	26.840	28.760	1.171	1.171	1.477	557x478	240
20/20	500	11.740	14.660	17.600	20.520	23.460	26.380	29.320	32.240	35.180	38.120	41.060	44.000	1.171	1.171	1.477	638x638	272
22/22	560	14.740	18.420	22.100	25.780	29.460	33.140	36.820	40.500	44.180	47.860	51.540	55.220	1.324	1.324	1.630	715x715	340
25/25	630	18.480	23.100	27.720	32.340	36.960	41.580	46.200	50.820	55.440	60.060	64.700	69.340	1.477	1.477	1.783	801x801	450
28/28	710	23.240	29.040	34.840	40.660	46.460	52.260	58.080	63.880	69.680	75.480	81.280	87.080	1.630	1.630	1.783	898x898	570
32/32	800	29.220	36.520	43.820	51.120	58.420	65.720	73.020	80.320	87.620	94.920	102.220	109.520	1.783	1.783	2.069	1.007x1.007	620
35/35	900	36.780	45.980	55.180	64.360	73.560	82.760	91.940	101.140	110.340	119.540	128.740	137.940	2.069	2.069	2.222	1.130x1.130	660
39/39	1000	46.240	57.800	69.360	80.920	92.480	104.040	115.600	127.140	138.700	150.260	161.820	173.380	2.222	2.222	2.375	1.267x1.267	920



**BV 7-7**

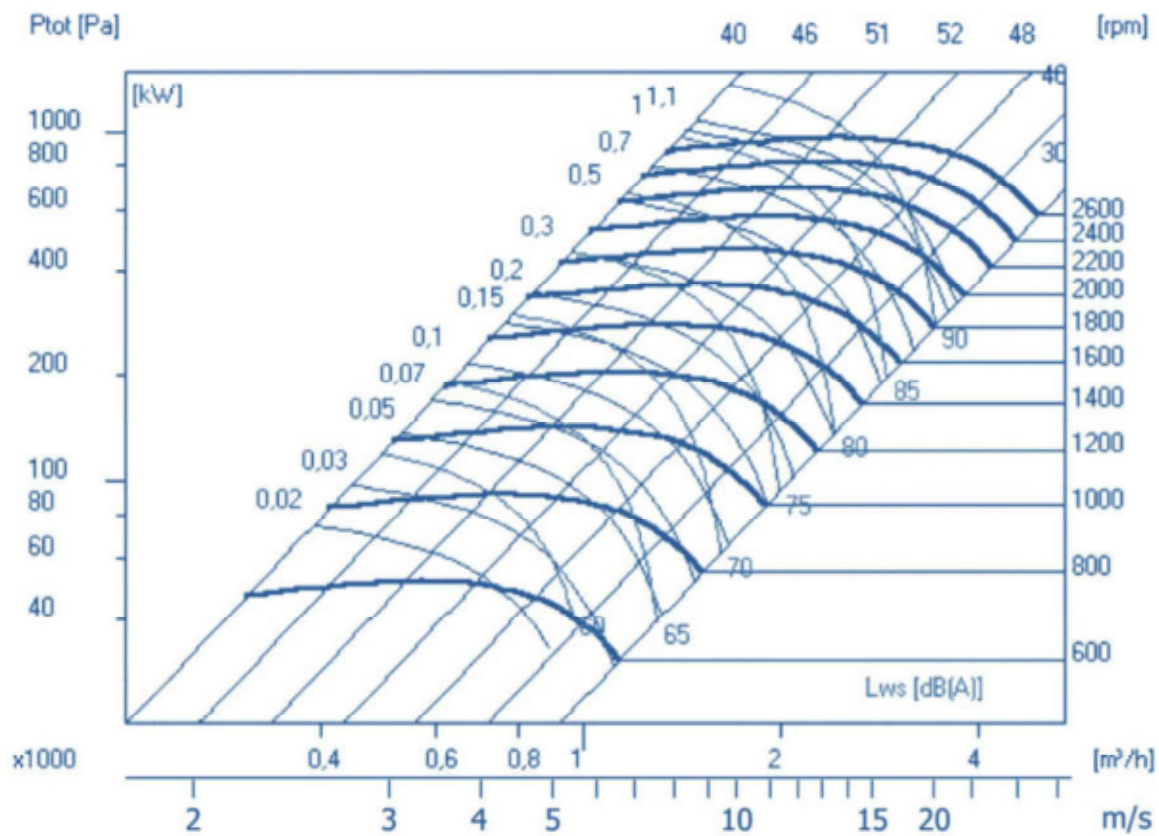

**BV 9-7**

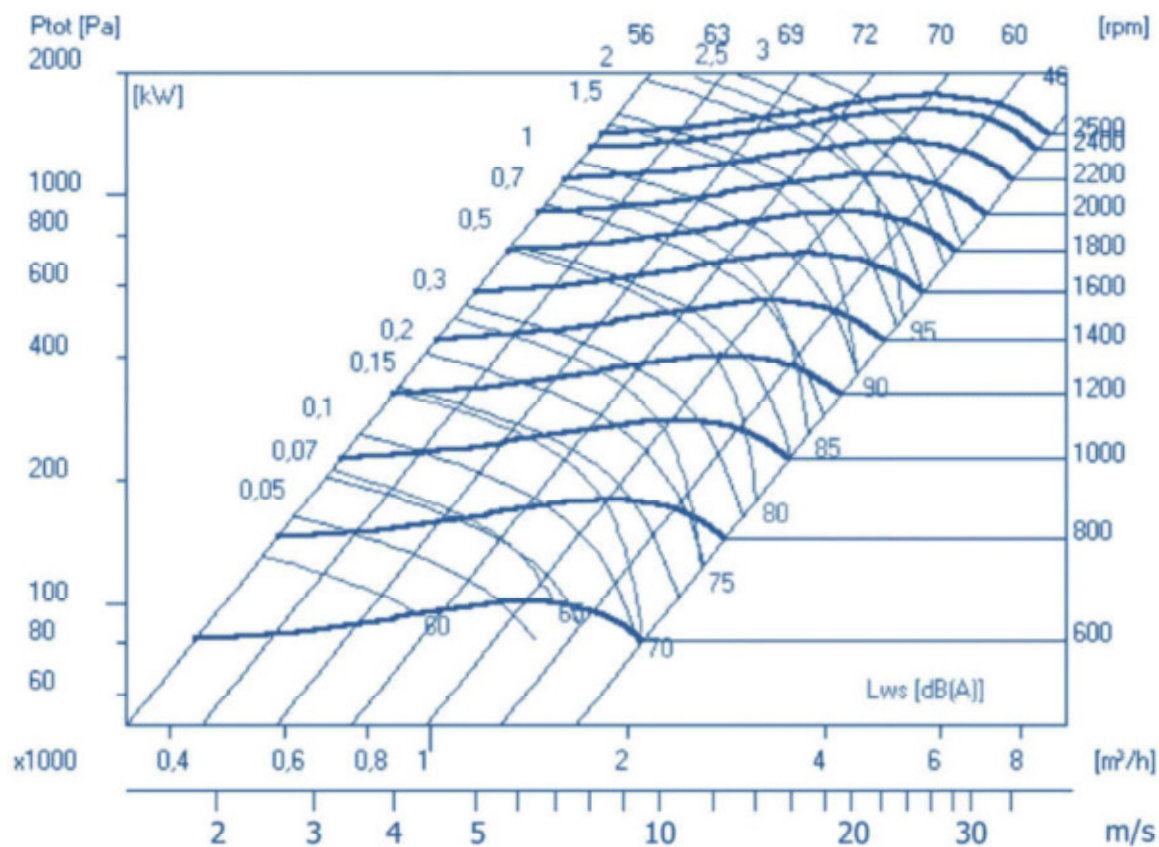

**BV 9-9**

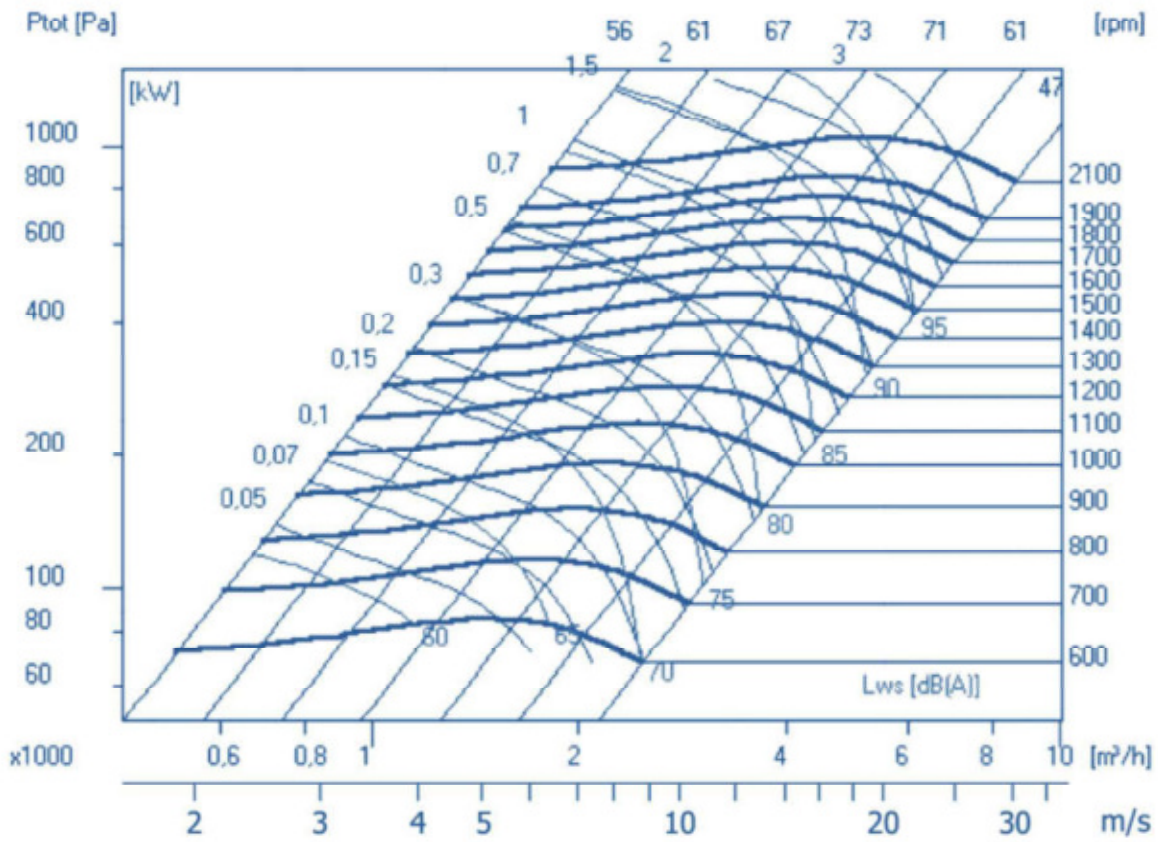

**BV 10-8**

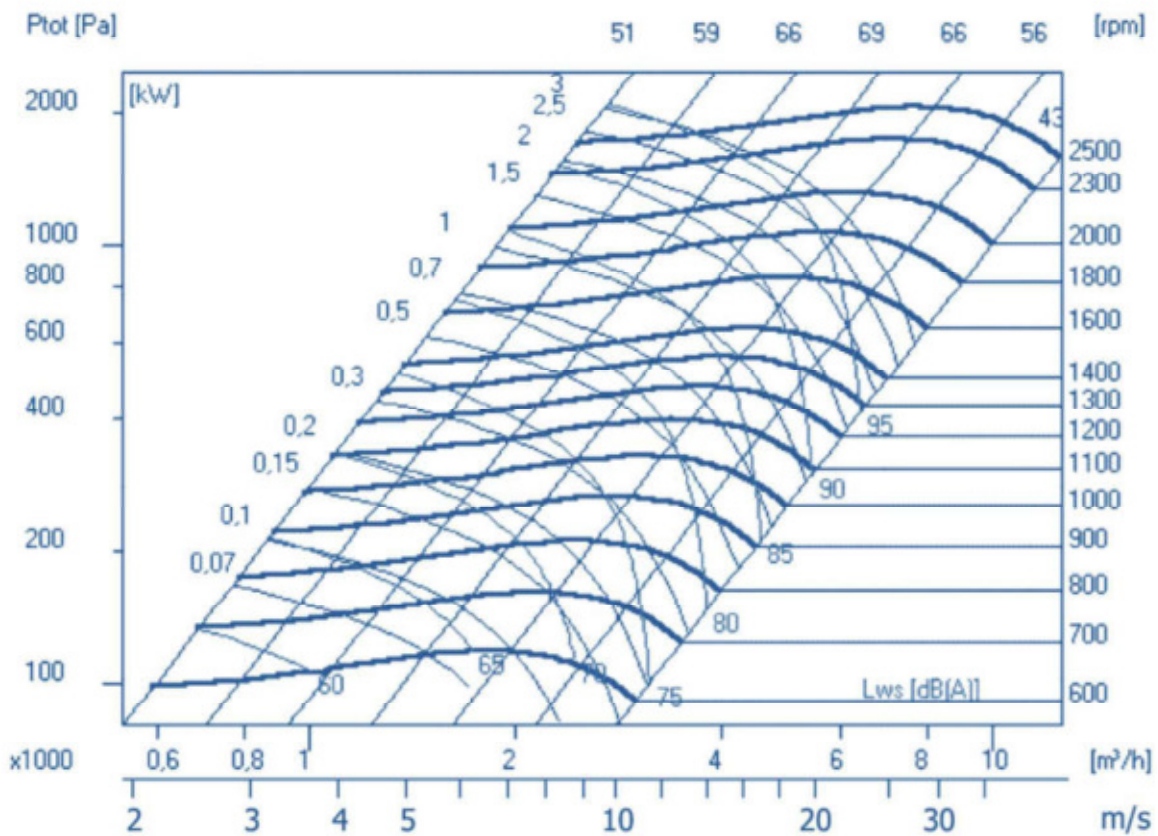

**BV 10-10**

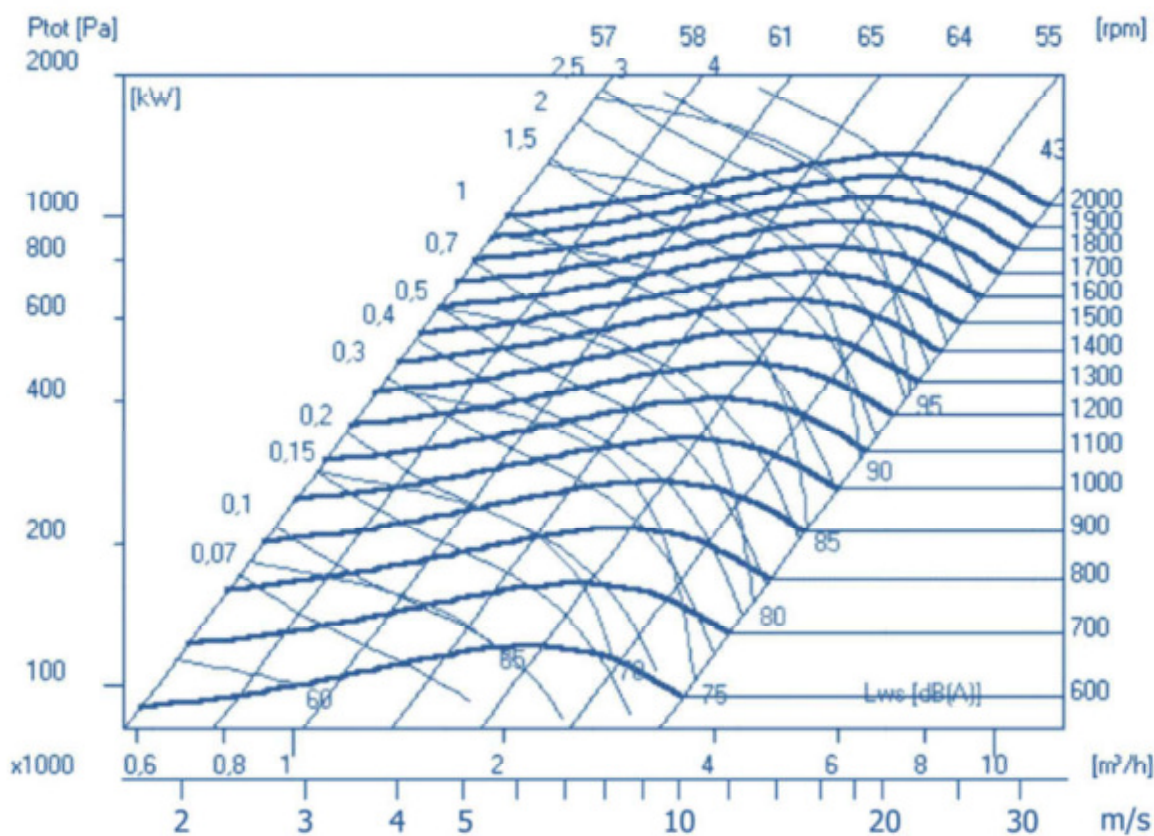

**BV 12-9**

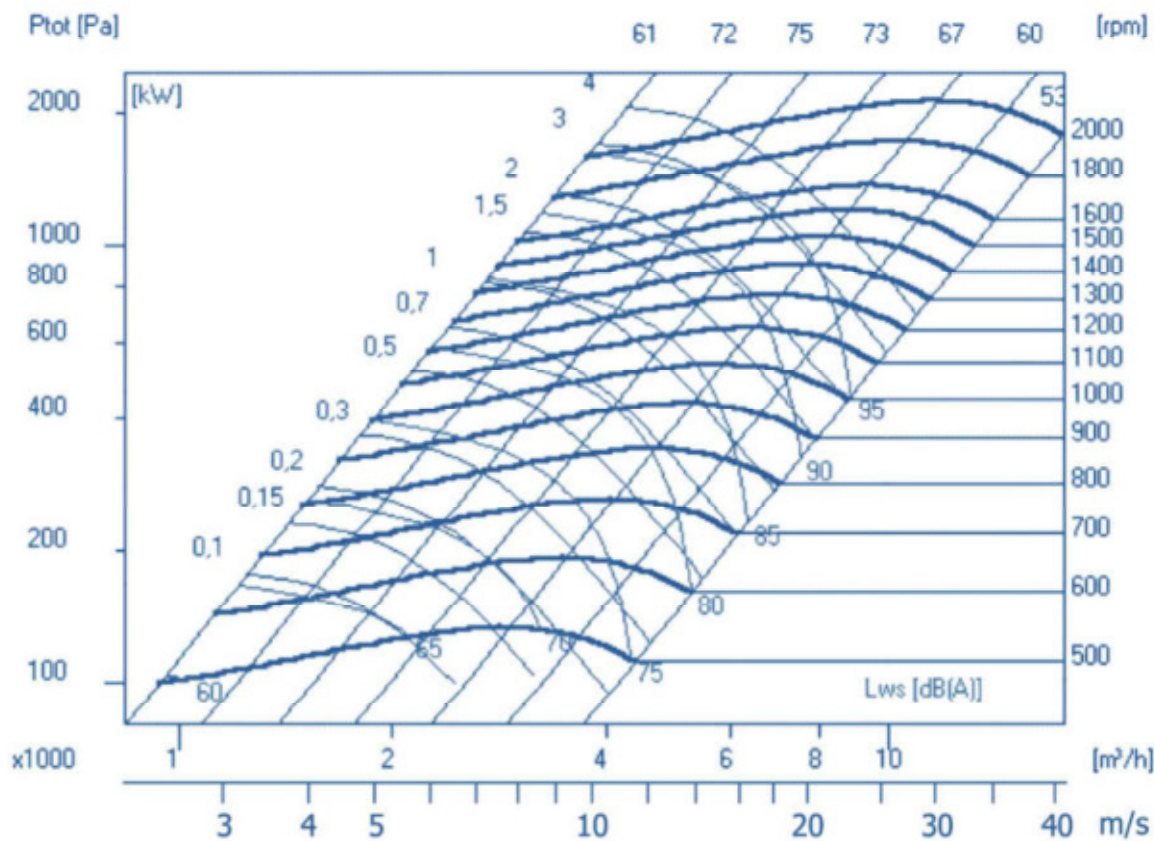

**BV 12-12**

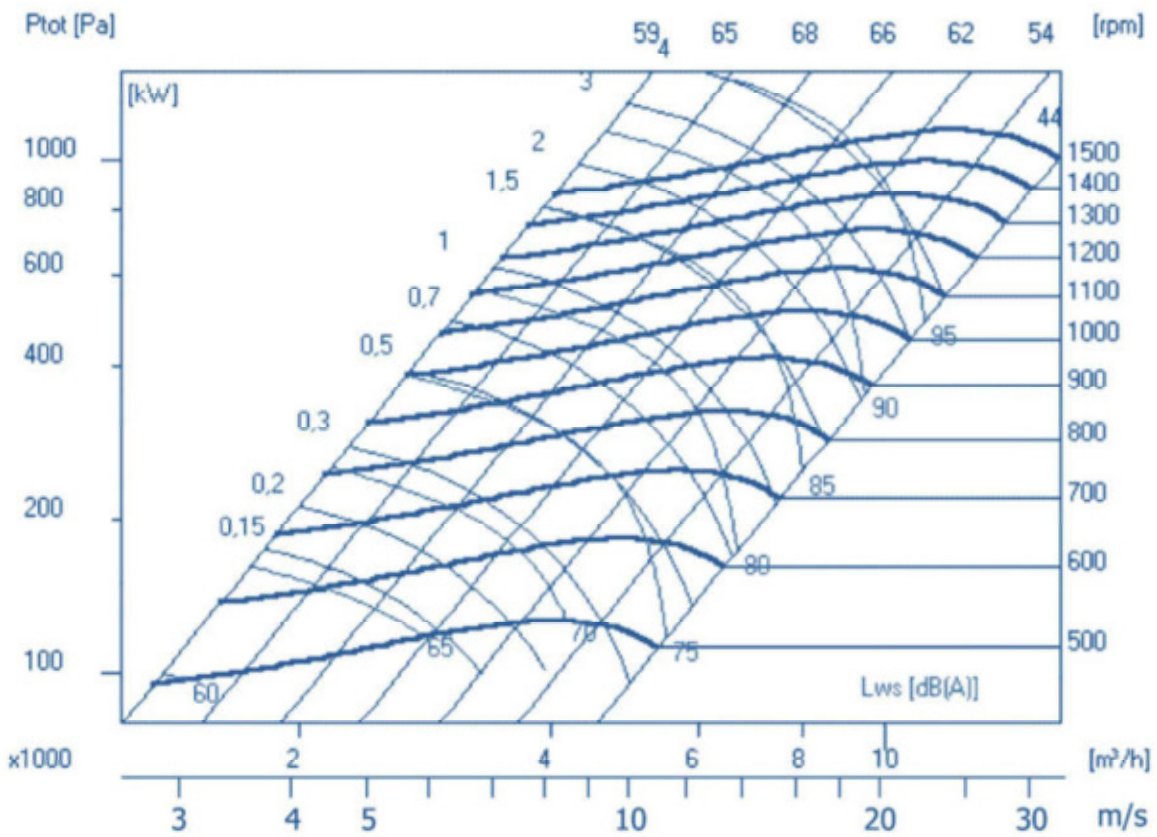

**BV 15-11**

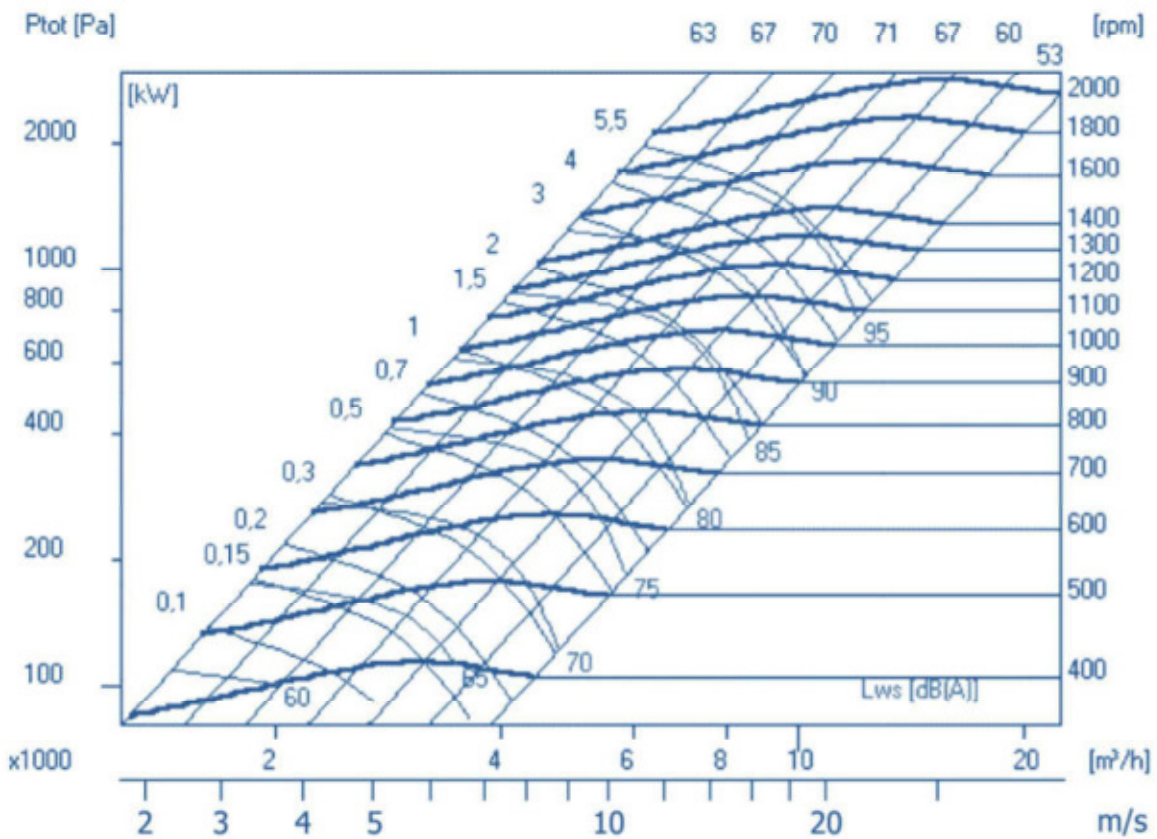

**BV 15-15**

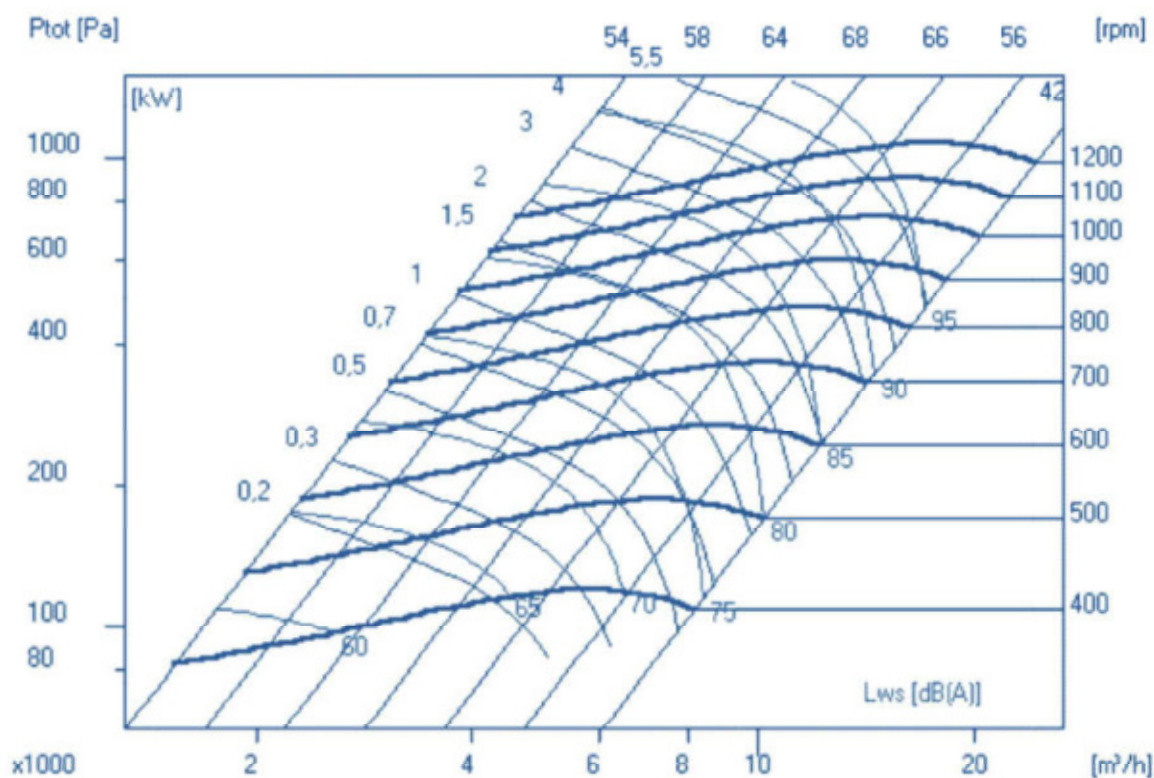

**BV 18-13**

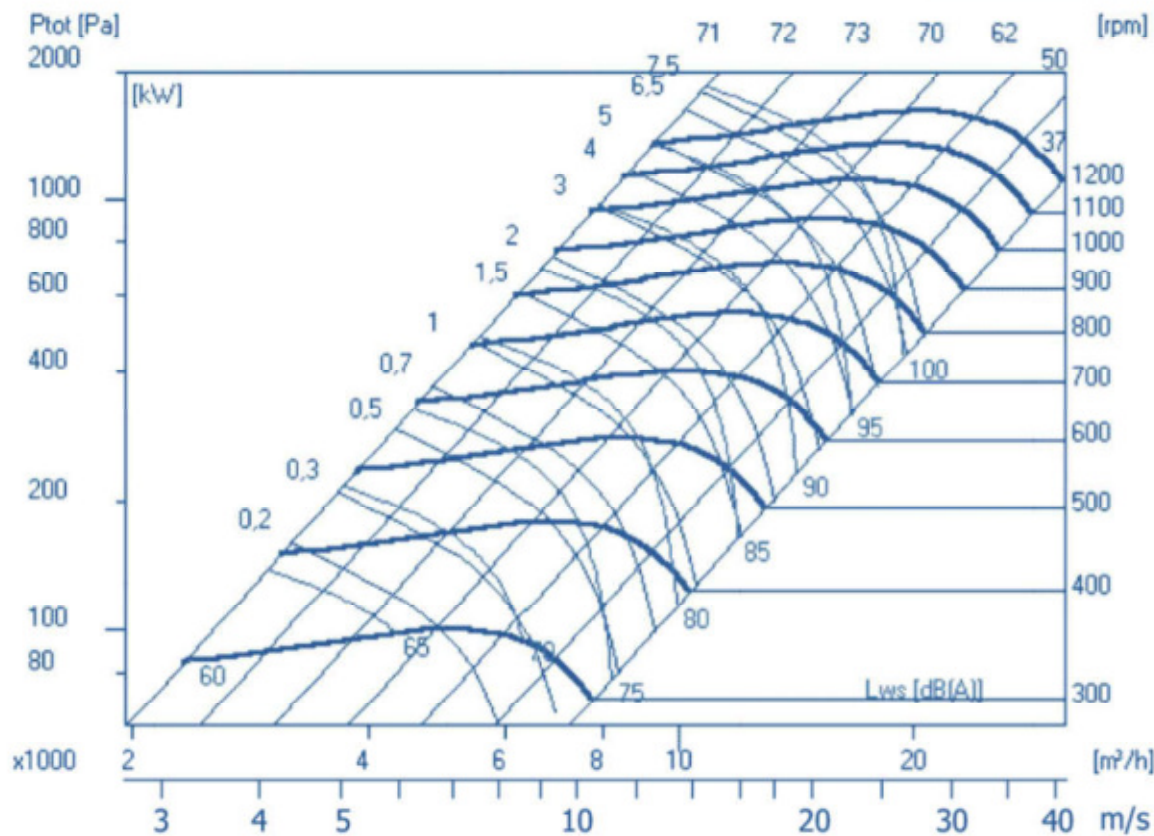

**BV 18-18**

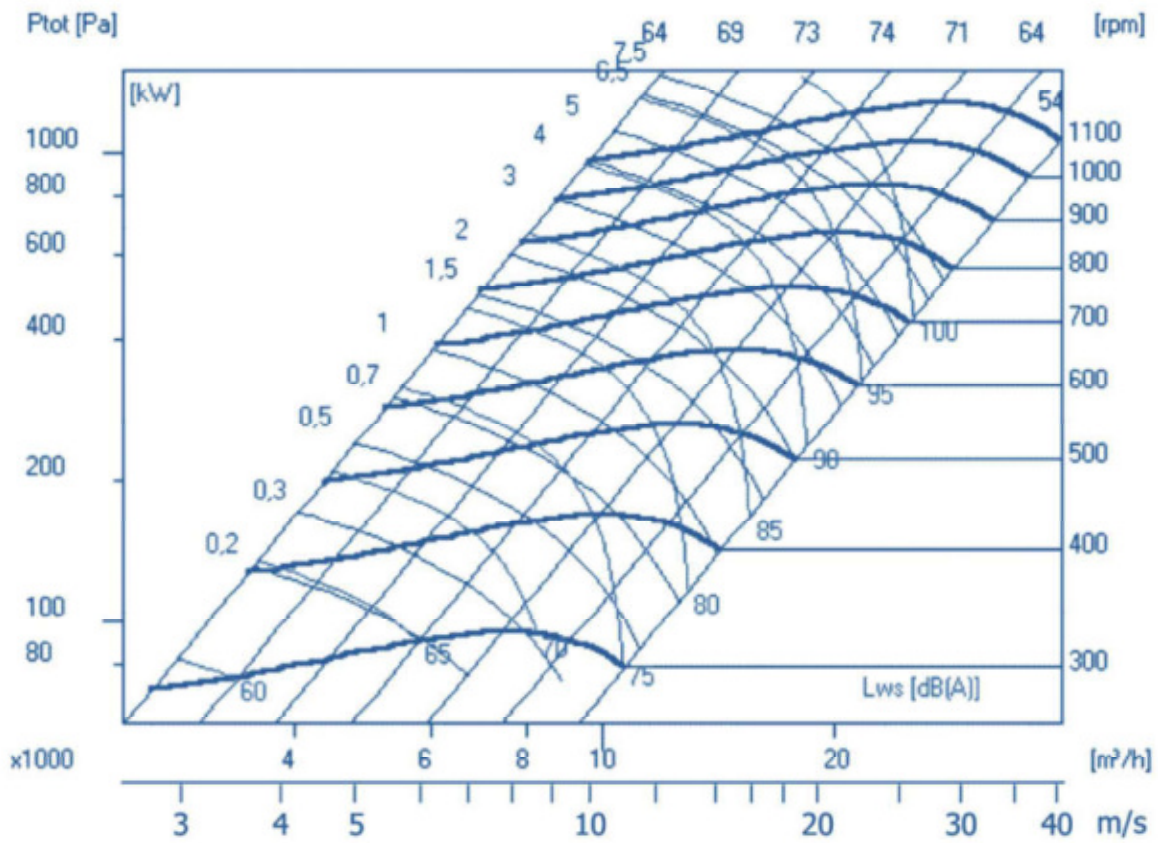

**FN 500**

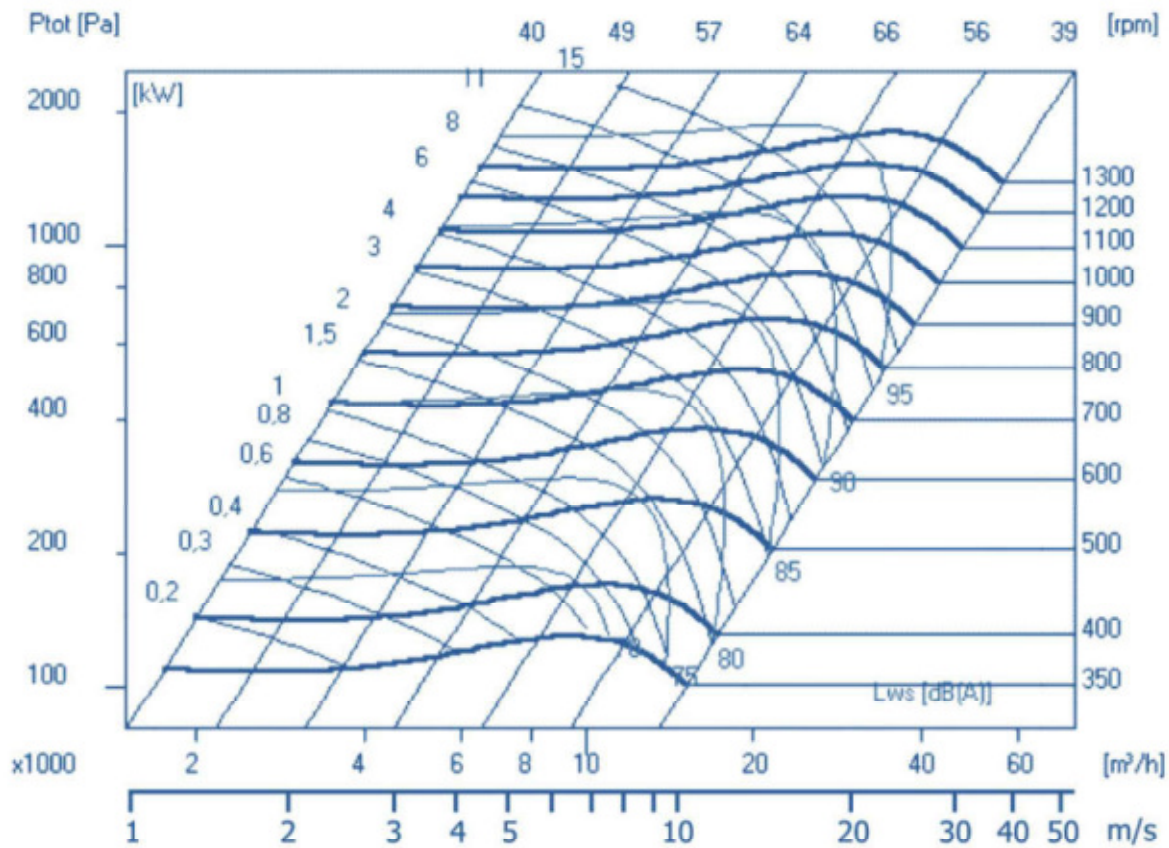

**FN 560**

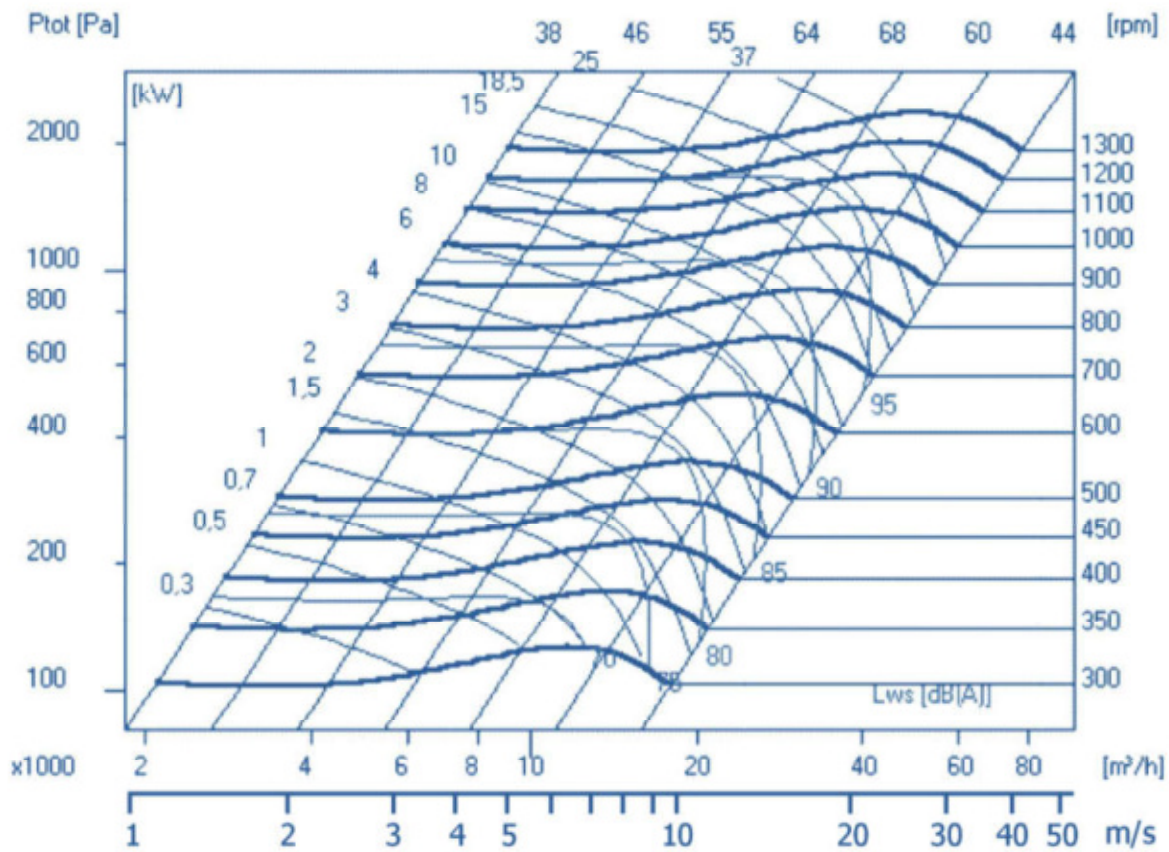

**FN 630**

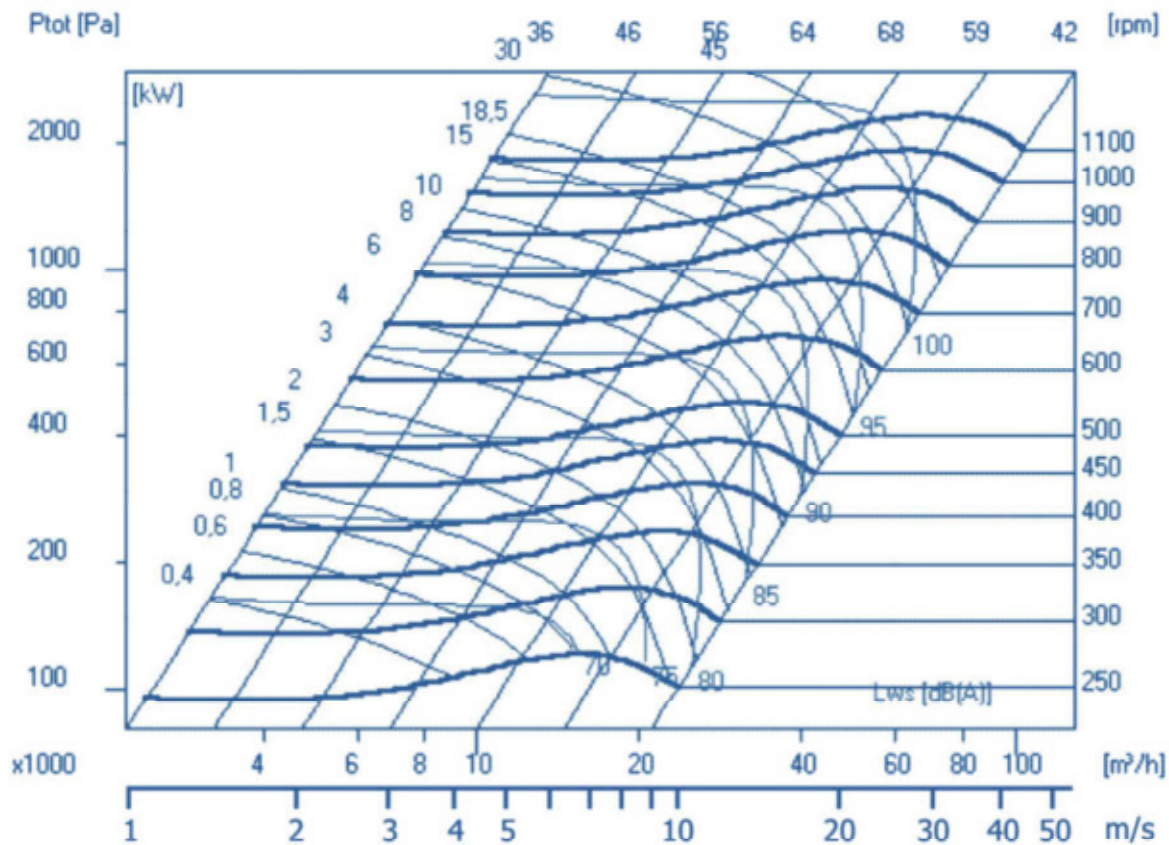

# FN 710

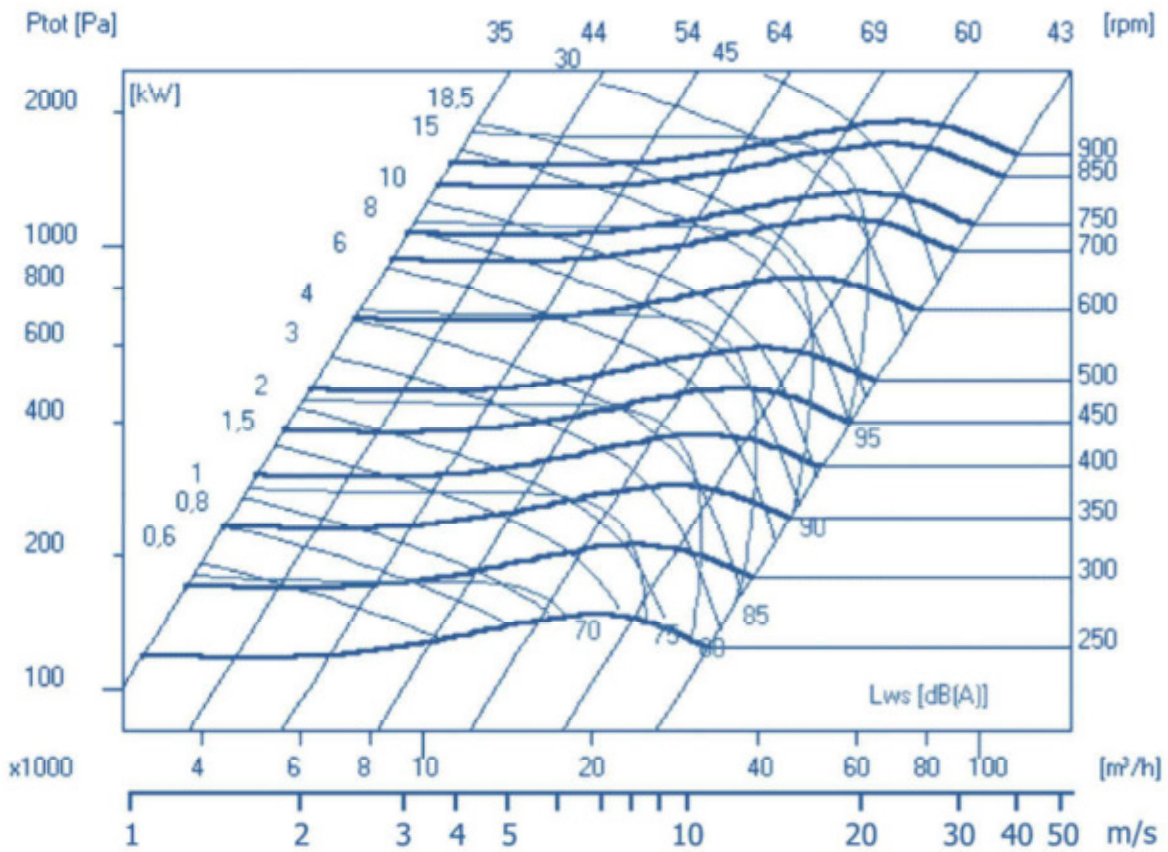

# FN 800

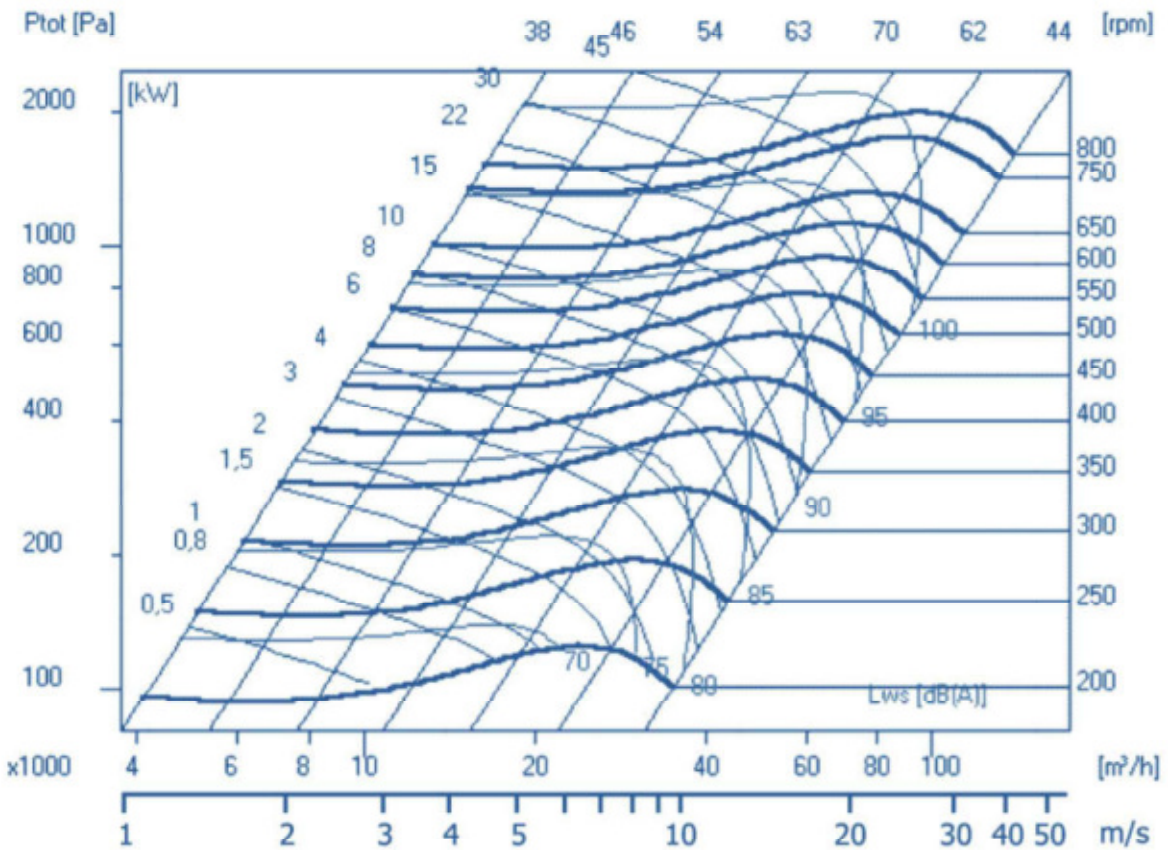



**FN 900**

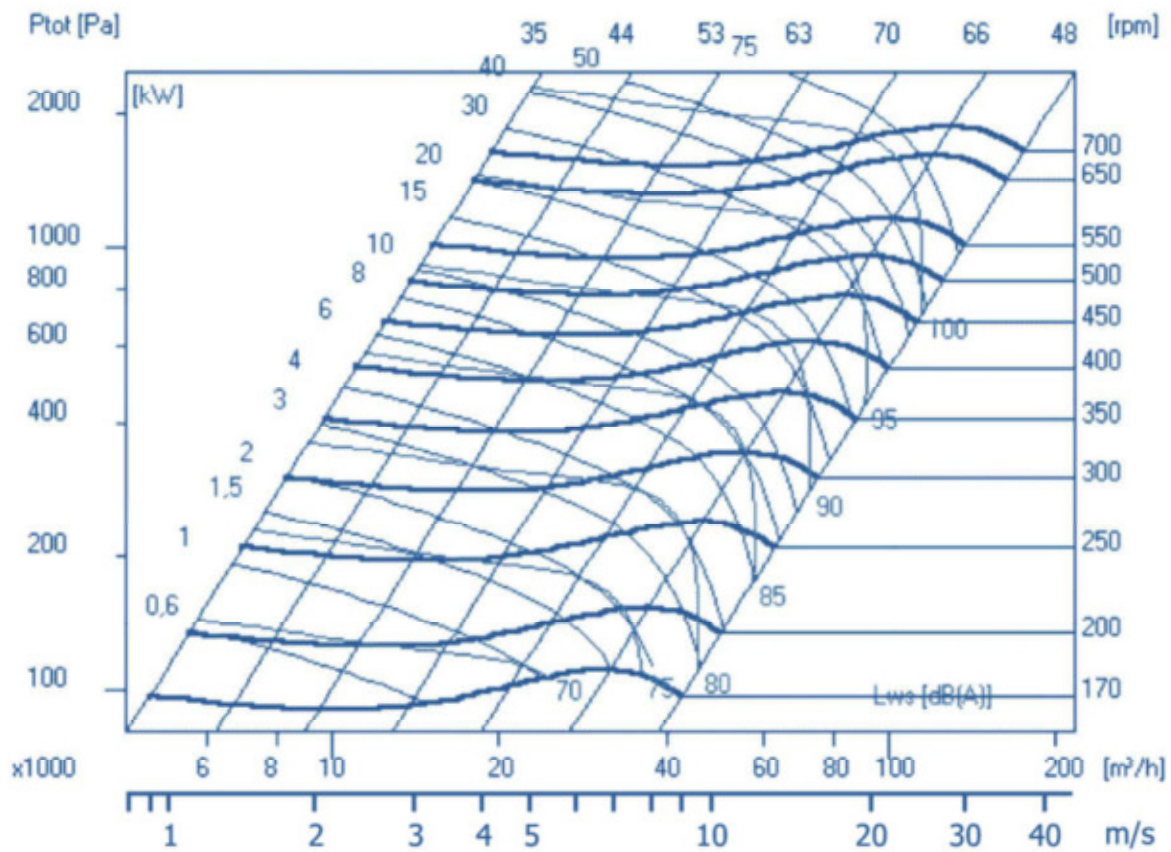

**FN 1000**

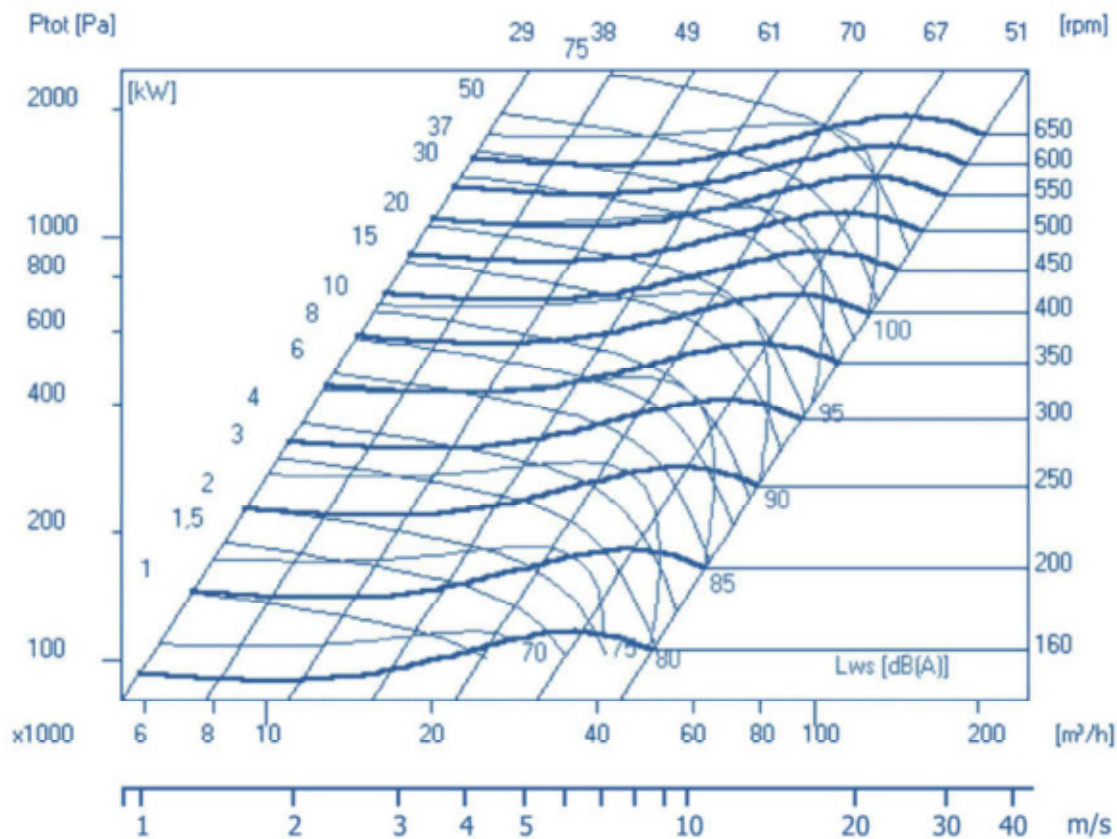

# BN 180

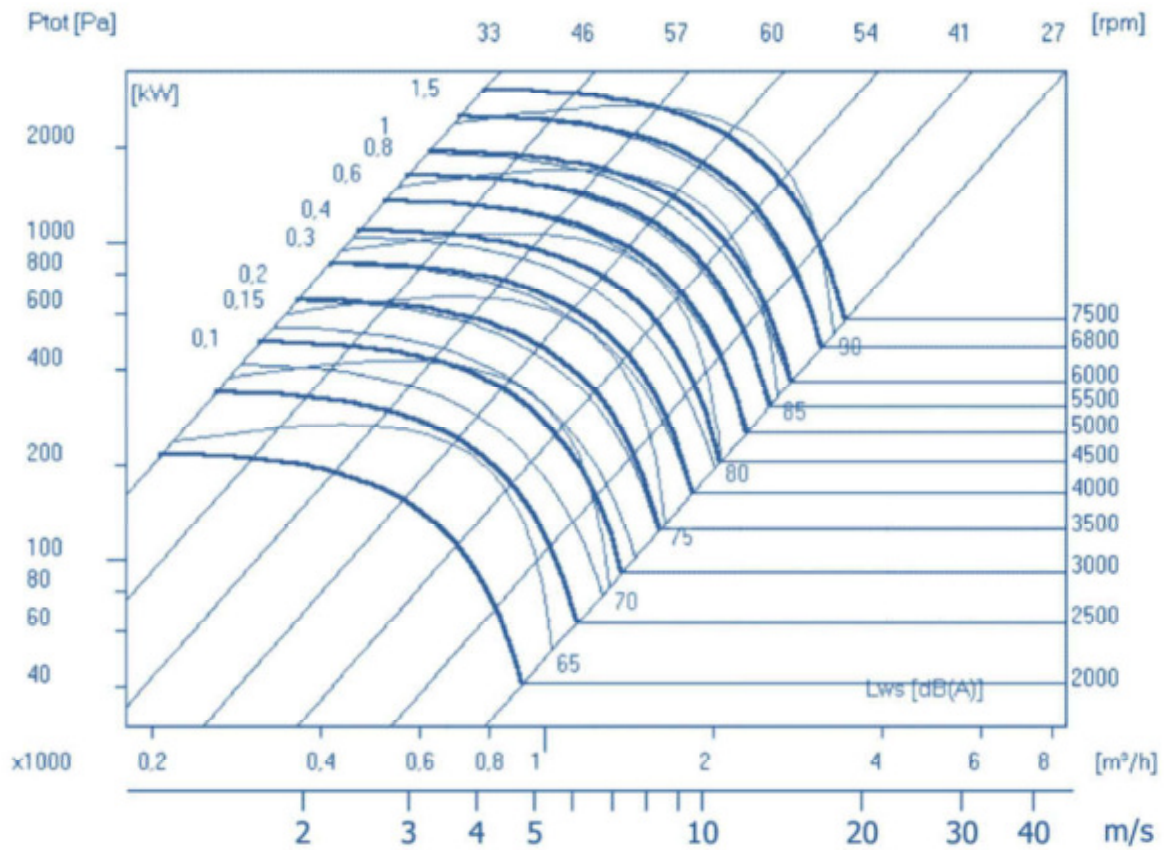

# BN 200

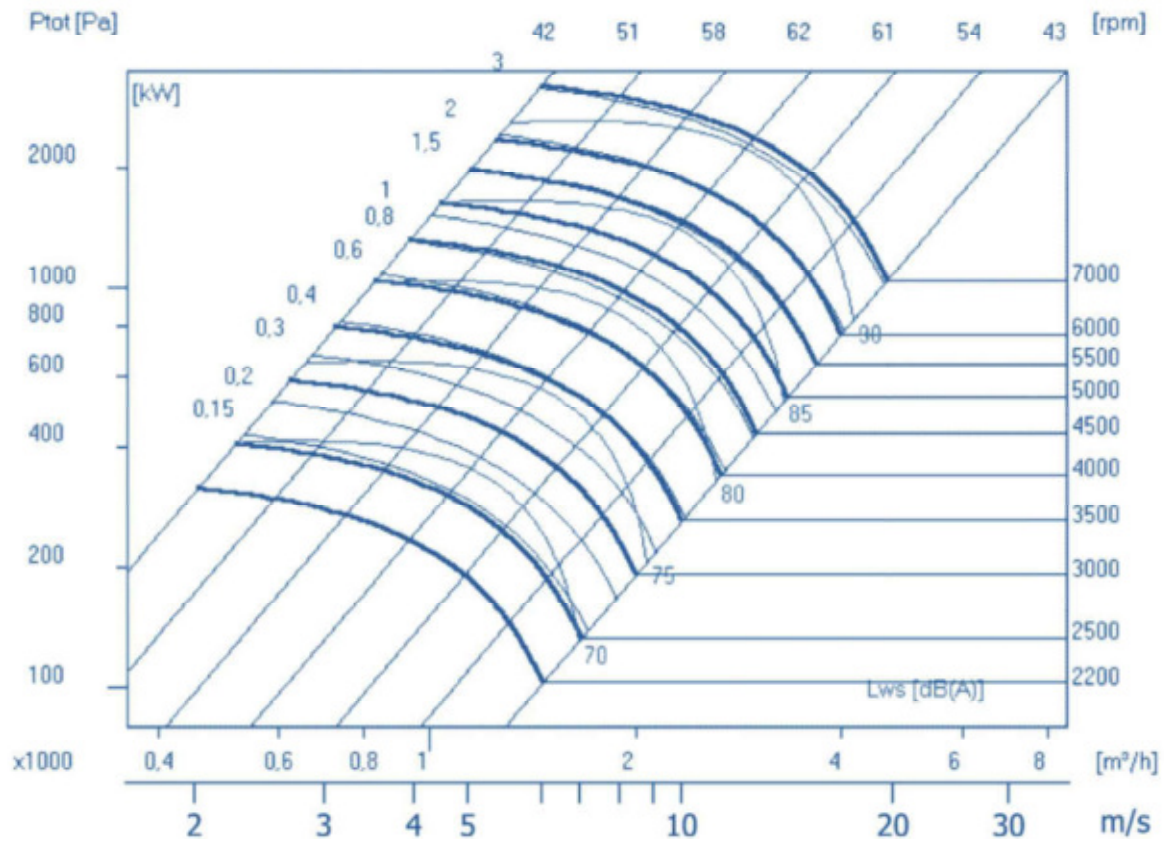

**BN 225**

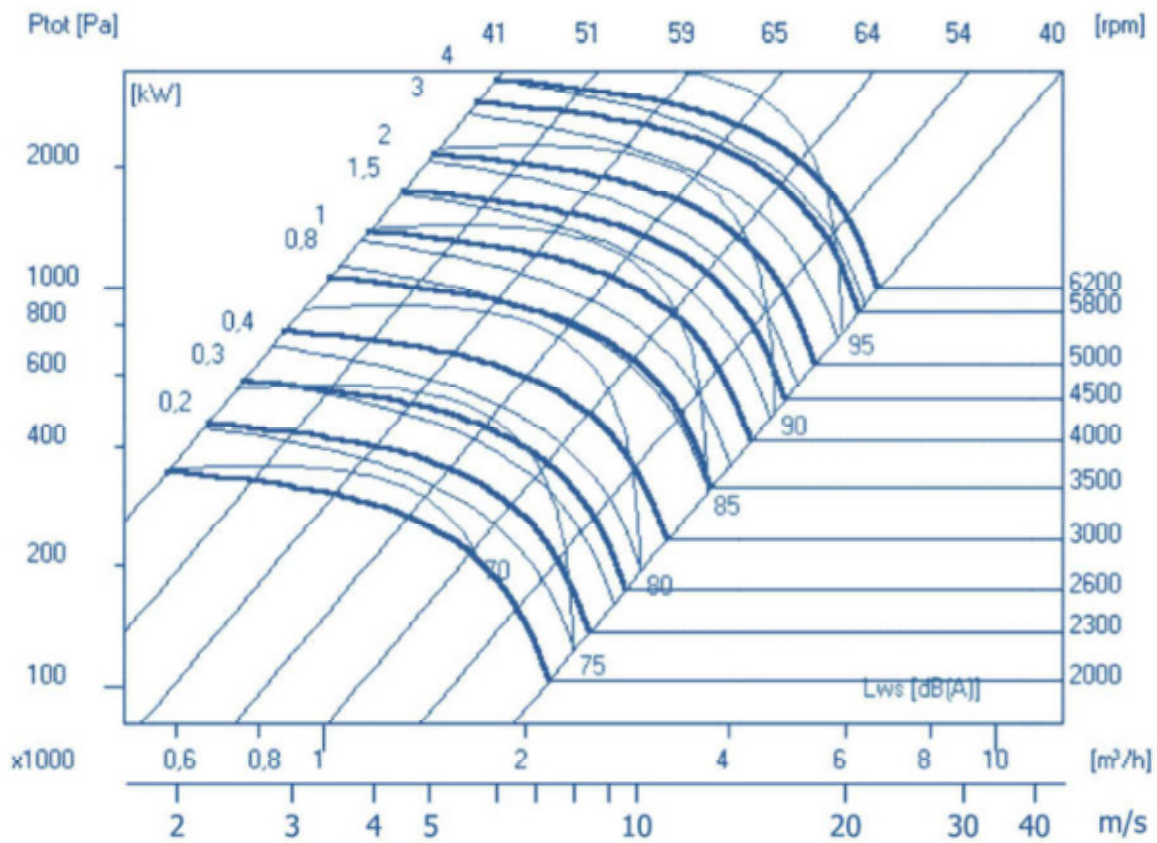

**BN 250**

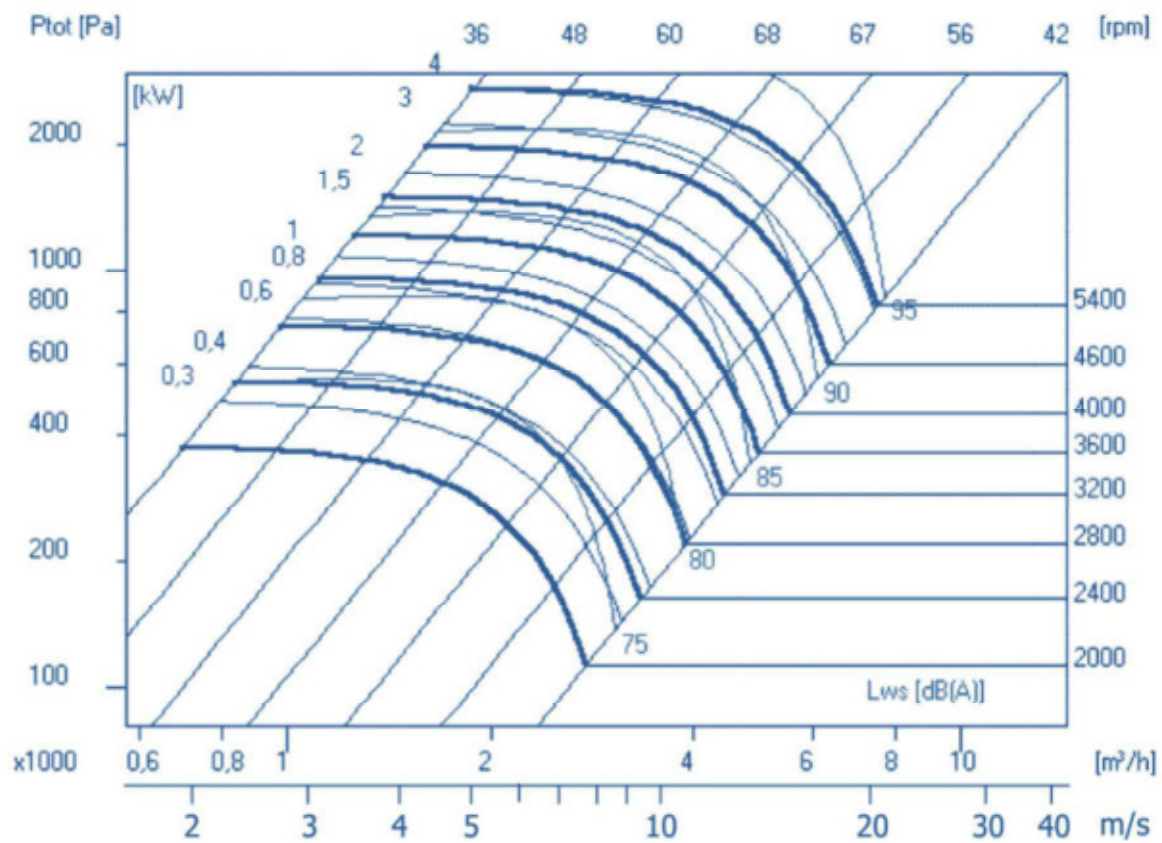

# BN 280

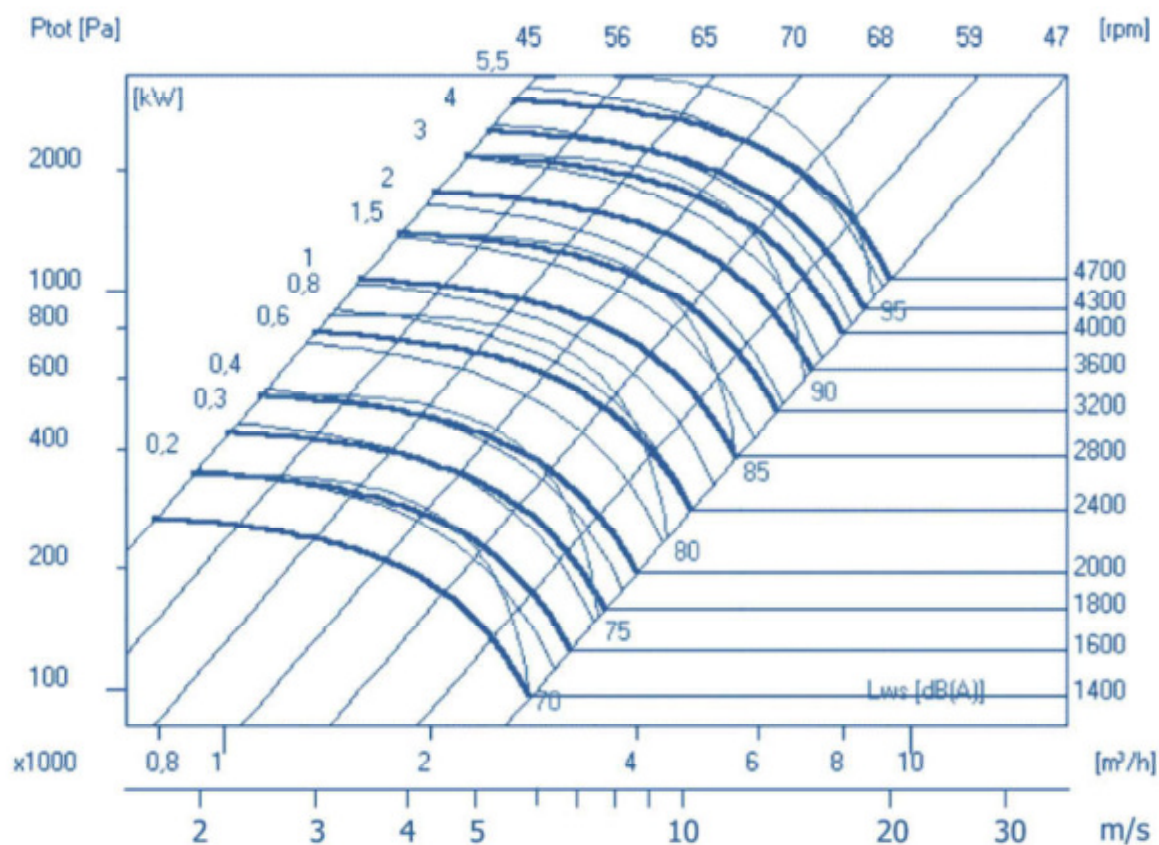

# BN 315

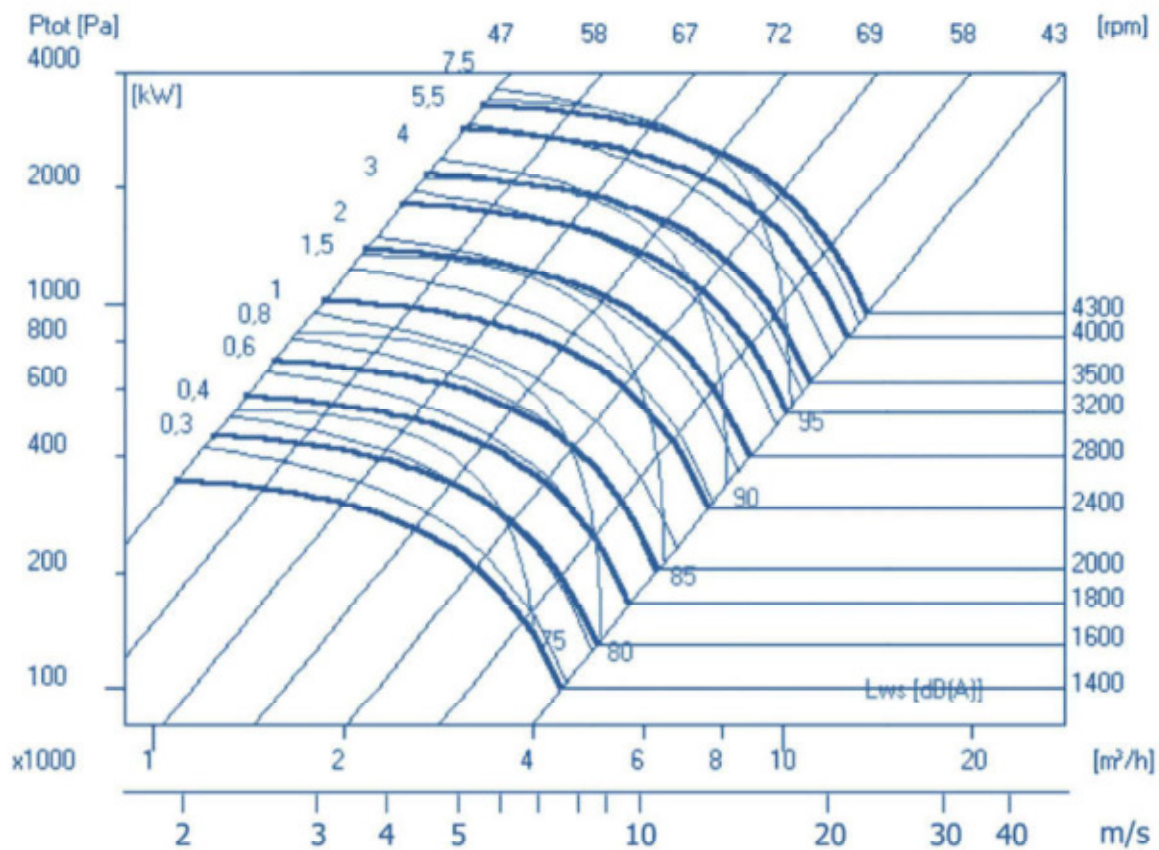

**BN 355**

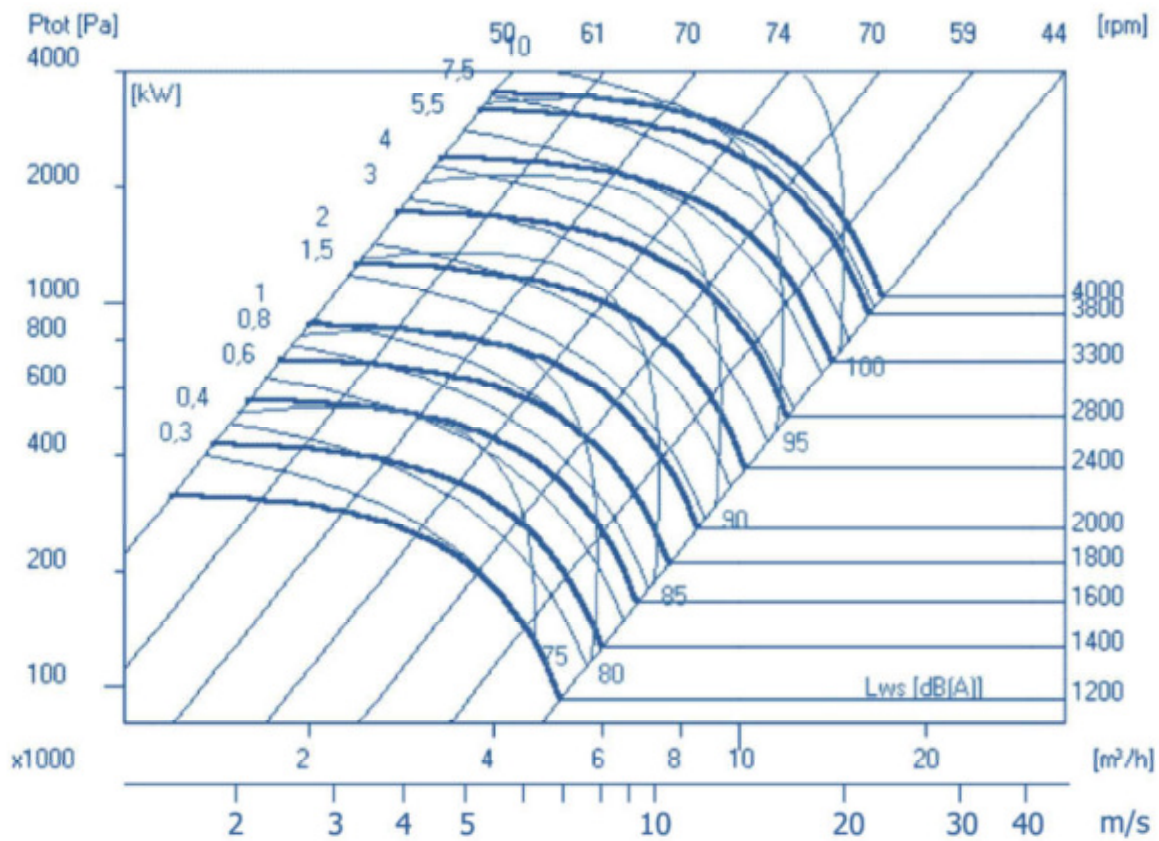

**BN 400**

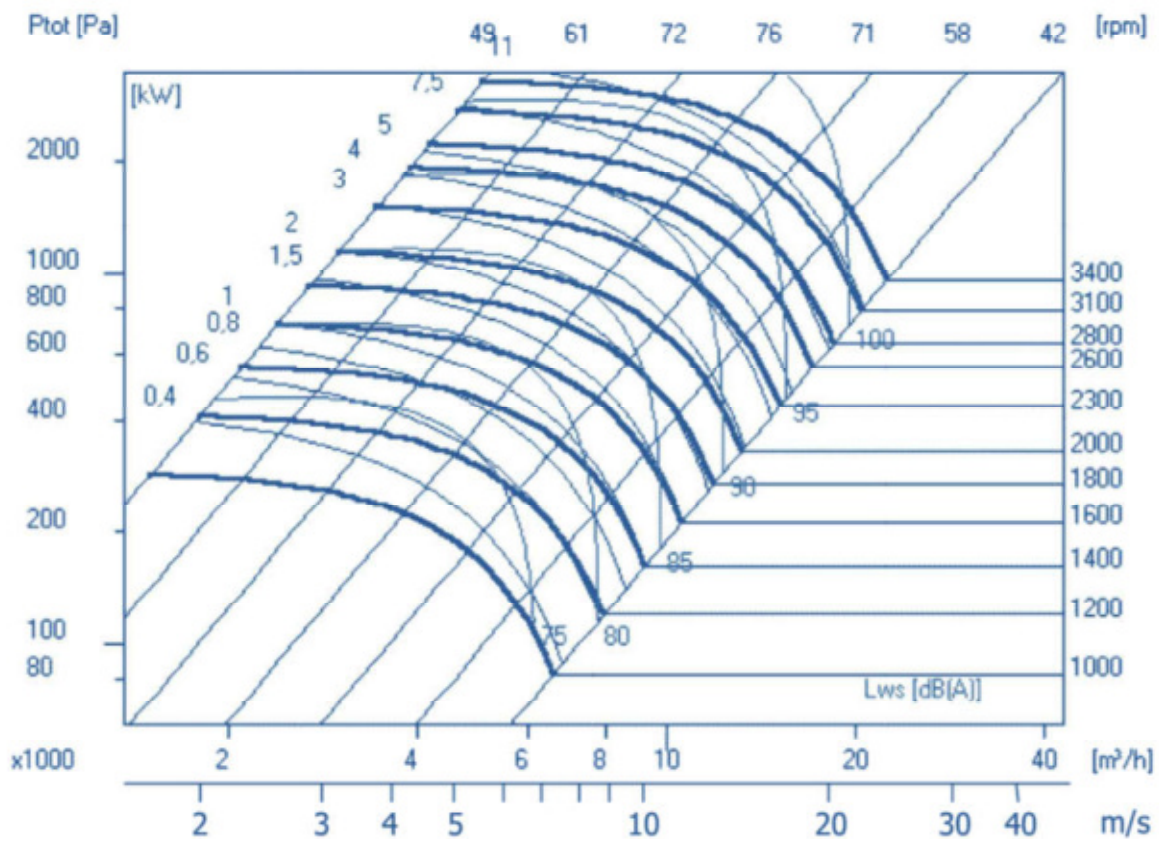

# BN 450

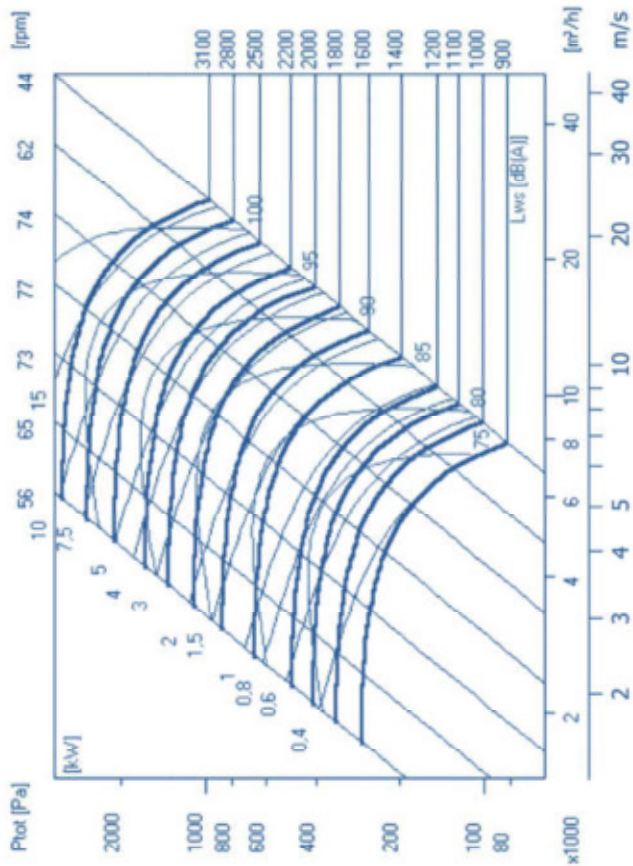

# BN 500

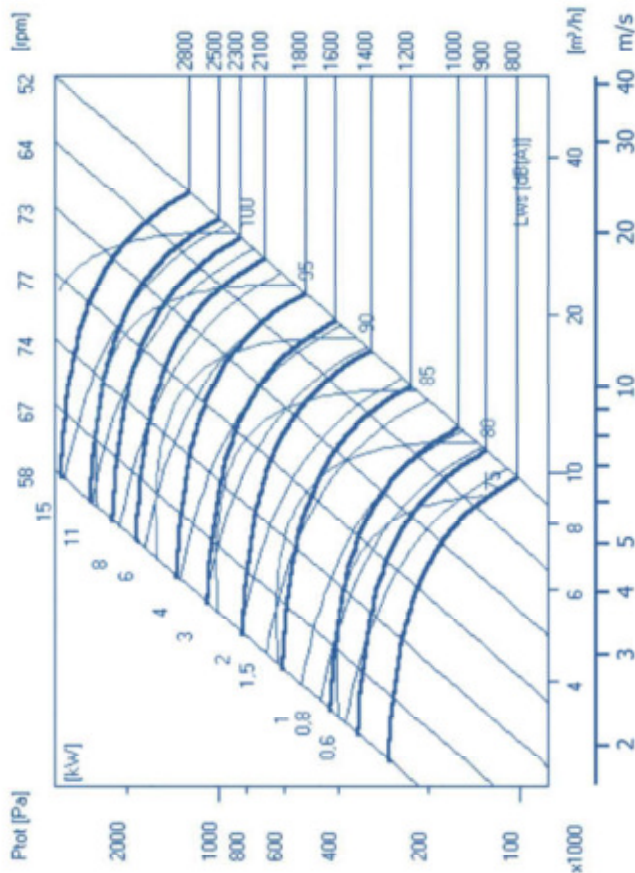

# BN 710

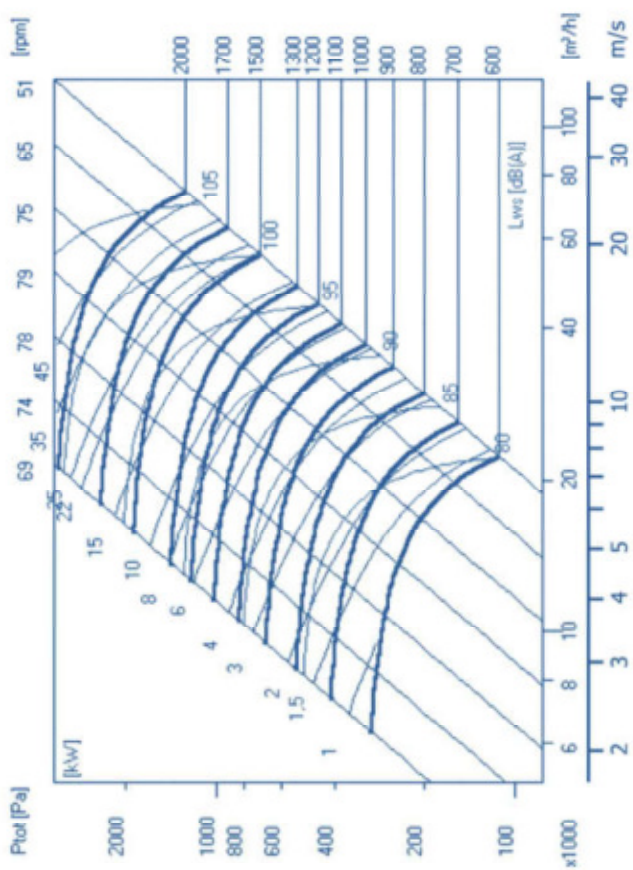

# BN 800

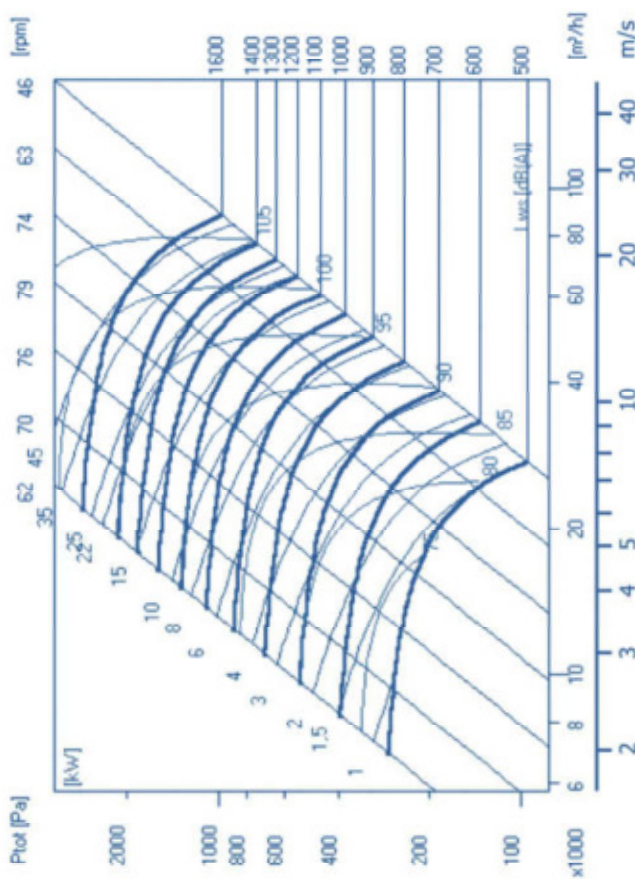

# BN 560

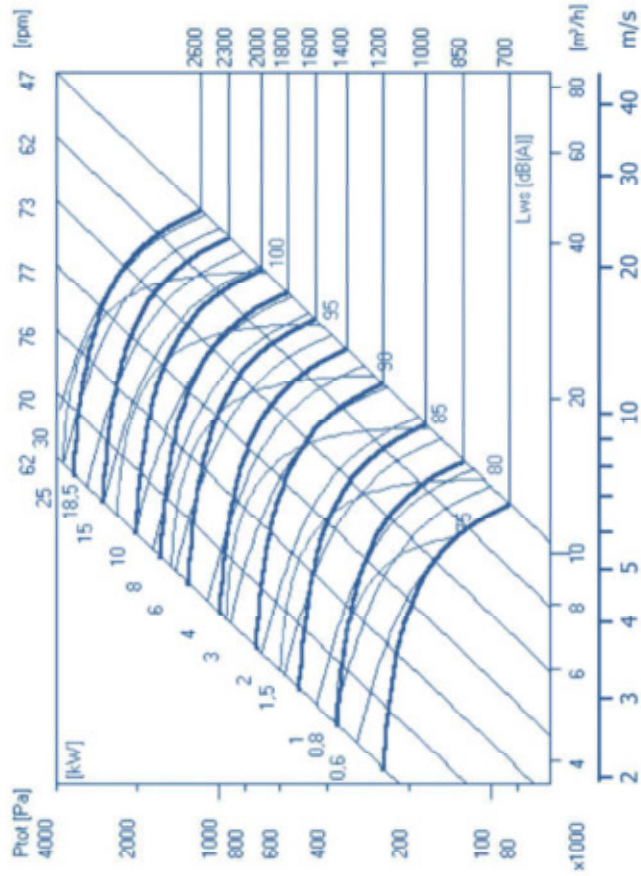

# BN 630

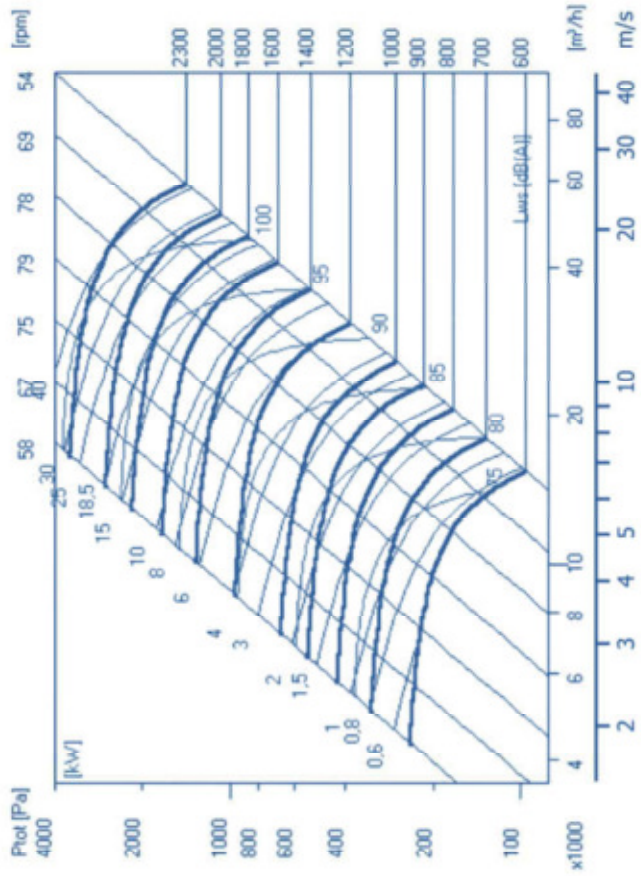

# BN 900

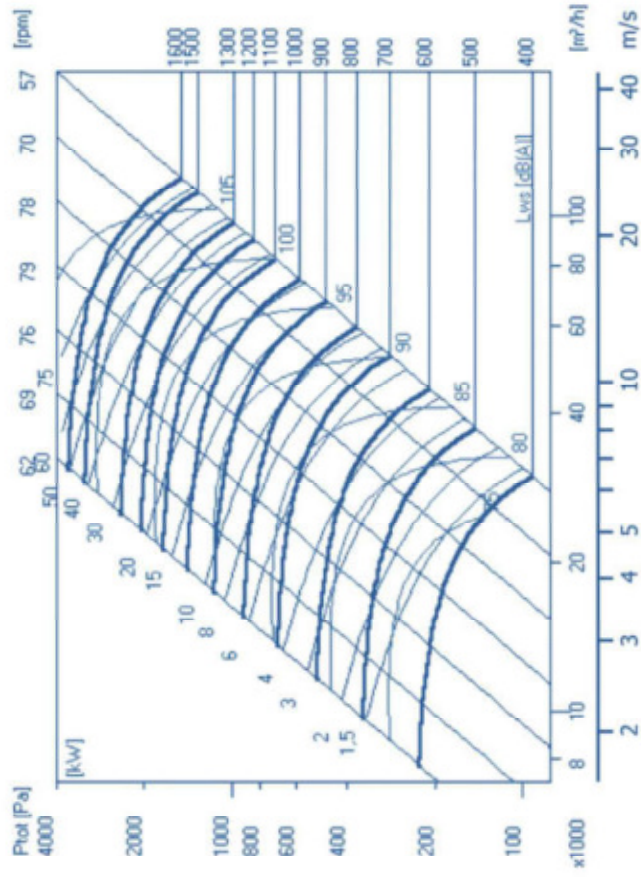

# BN 1000

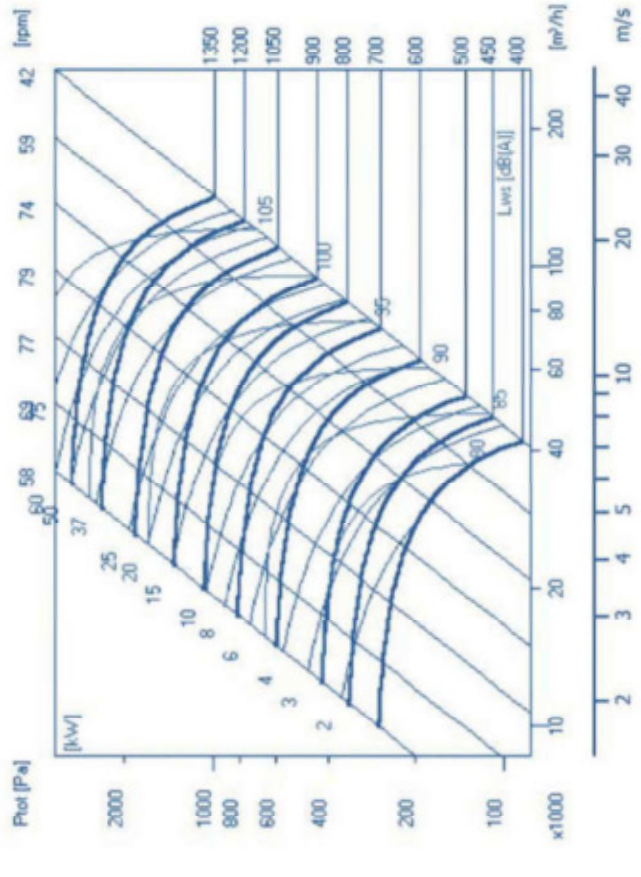



ISO 9001:2015



ISO 14001:2015



www.tuv.com  
ID: 9108660718



## ΚΕΝΤΡΙΚΕΣ ΜΟΝΑΔΕΣ ΚΛΙΜΑΤΙΣΜΟΥ AIR HANDLING UNITS



## ΕΝΑΛΛΑΚΤΕΣ ΑΕΡΑ - ΑΕΡΑ HEAT EXCHANGERS



## FAN COIL UNITS

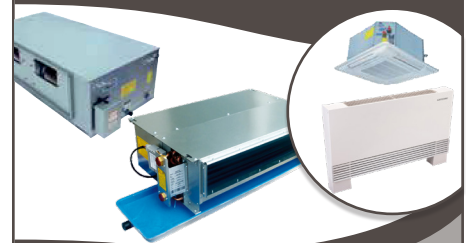

## ΑΝΕΜΙΣΤΗΡΕΣ & FAN SECTIONS FANS & FAN SECTIONS

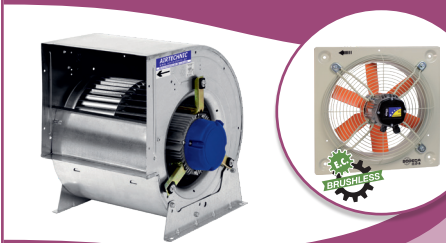

## ΔΙΑΦΡΑΓΜΑΤΑ ΠΥΡΚΑΓΙΑΣ FIRE DAMPERS

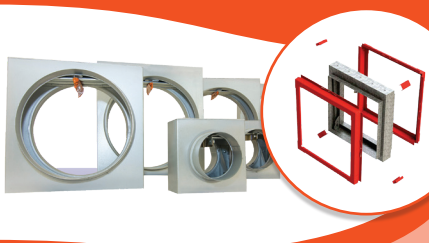

## ΣΤΟΜΙΑ ΑΕΡΑ AIR OUTLETS



## ΥΓΡΑΝΤΗΡΕΣ ΑΤΜΟΥ - ΑΦΥΓΡΑΝΤΗΡΕΣ STEAM HUMIDIFIERS - DEHUMIDIFIERS



## ΚΕΝΤΡΙΚΗ ΗΛΕΚΤΡΙΚΗ ΣΚΟΥΠΑ CENTRAL VACUUM SYSTEMS



TUBO  
THINK CLEAN

## ΑΝΟΞΕΙΩΤΕΣ ΚΑΜΙΝΑΔΕΣ STAINLESS STEEL CHIMNEYS



## ΦΙΑΤΡΑ AIR FILTERS



## ΑΕΡΟΚΟΥΡΤΙΝΕΣ AIR CURTAINS



## ΔΡΟΣΙΣΜΟΣ EVAPORATIVE COOLING



### Main Office ATHENS

📍 Paparrigopoulou 10 & Lagada,  
12132, Peristeri, Athens

211 - 705.55.00

✉ sales@airtechnic.gr

### Factory - THIVA

📍 4<sup>th</sup> km Thiva - Chalkida Hwy,  
32200, Thiva

22620 - 89.006

✉ factory@airtechnic.gr

### Factory - THESSALONIKI

📍 End of Meandrou Str.,  
57013, Oraiokastro, Thessaloniki

2311 - 82.40.00

✉ thessaloniki@airtechnic.gr